

**HOTĂRÂRE**

**privind acordarea unui mandat Președintelui Consiliului de Administrație al societății SD3 - Salubritate și Deszăpezire S3 S.R.L în vederea încheierii unui contract de achiziție de accesorii, autofreză și skiploadere necesare activității de deszăpezire**

**Consiliul Local al Sectorului 3 al Municipiului București,**  
*ales în condițiile stabilite de Legea nr. 115/2015 pentru alegerea autorităților administrației publice locale, pentru modificarea Legii administrației publice locale nr. 215/2001, precum și pentru modificarea și completarea Legii nr. 393/2004 privind Statutul aleșilor locali,*  
**întrunit în ședință extraordinară, azi 14.08.2018**

**Având în vedere:**

- Expunerea de motive nr. 162532/CP/10.08.2018 a Primarului Sectorului 3;
- Raportul de specialitate nr. 162391/10.08.2018 al Serviciului Control Intern, Compartiment Guvernanță Corporativă;
- Adresa nr. 282/09.08.2018 a societății SD3 Salubritate și Deszăpezire S3 S.R.L înregistrată cu nr. 161950/CP/09.08.2018;
- HCLS3 nr. 274/26.06.2018 privind acordarea unui mandat Președintelui Consiliului de Administrație al societății SD 3 Salubritate și Deszăpezire S3 SRL pentru a întreprinde toate demersurile necesare în vederea suplimentării parcului auto al societății cu autospeciale și utilaje necesare pentru desfășurarea activității de salubritate pe raza Sectorului 3;
- HCLS3 nr. 341/26.06.2018 privind acordarea unui mandat Președintelui Consiliului de Administrație al societății SD 3 Salubritate și Deszăpezire S3 SRL pentru a întreprinde toate demersurile necesare în vederea suplimentării parcului auto al societății cu autospeciale și utilaje necesare pentru desfășurarea activității de salubritate pe raza Sectorului 3;
- HCGMB nr. 201/18.05.2017 privind împuternicirea Consiliului Local al Sectorului 3 privind înființarea unei societăți, în scopul prestării serviciilor de salubritate pe raza Sectorului 3;
- Adresa nr. 162417/10.08.2018 a Serviciului Control Intern – Compartimentul Guvernanță Corporativă .

**În conformitate cu prevederile:**

- Art. 12, pct. 12.1, lit m) și o) din actul constitutiv al societății SD3 Salubritate și Deszăpezire S3 S.R.L, aprobat prin HCLS3 nr. 240/12.06.2017.
- Art. 191 din Legea societăților nr. 31/1990, republicată<sup>2</sup>, cu modificările și completările ulterioare,  
În temeiul prevederilor art. 45 alin. (1) și art. 81 alin.(4) din Legea administrației publice locale nr. 215/2001, republicată cu modificările și completările ulterioare,

**HOTĂRĂȘTE :**

**Art.1** Se aprobă acordarea unui mandat Președintelui Consiliului de Administrație al societății SD3 - Salubritate și Deszăpezire S3 SRL în vederea încheierii unui contract de achiziție de accesorii, autofreză și skiploadere necesare activității de deszăpezire, prevăzute în anexa care face parte integrantă din prezenta hotărâre, necesare pentru desfășurarea activității de salubritate pe raza Sectorului 3, cu respectarea prevederilor legale aflate în vigoare.

**Art. 2** Societatea SD3 Salubritate și Deszăpezire S3 S.R.L va duce la îndeplinire prevederile prezentei hotărâri.

**PREȘEDINTE DE ȘEDINȚĂ**

Necesarul de accesorii și utilaje pentru dezăpezire solicitat de societatea SD3 - Salubritate și Dezăpezire S3 S.R.L:

Nr. Crt.	Tip Utilaj	nr. bucăți	Detalii Tehnice	Lama	Sărăriță	Freză
1	Accesorii dezăpezire	4	6-7 Tone	x		
2	Accesorii dezăpezire	6	1.5 - 3 Tone	x	x 1 mc	x
3	Accesorii dezăpezire	2	5-6 mc	x	x 4mc	
4	Accesorii dezăpezire	10		x	x 0.5	
5	Accesorii dezăpezire	4	24 Tone	x	x 9 mc	
6	Autofreză	1				
7	Skiploder	2	5-9 mc	x	x 6 mc	





PRIMĂRIA  
SECTORULUI  
BUCUREȘTI

3



ROMÂNIA  
1918-2018 | SĂRBĂTORIM ÎMPREUNĂ

SECTOR 3

CABINET PRIMAR

CABINET PRIMAR

Nr. 162532

Data 10.08.2018

TELEFON (004 021) 318 03 23 - 28 FAX (004 021) 318 03 02 E-MAIL cabinetprimar@primarie3.ro  
Calea Ducești nr. 191, sector 3, 031084, București, www.primarie3.ro

## EXPUNERE DE MOTIVE

### la proiectul de hotărâre privind acordarea unui mandat Președintelui Consiliului de Administrație al societății SD3 - Salubritate și Dezăpezire S3 S.R.L în vederea încheierii unui contract de achiziție de accesorii, autofreză și skiploadere necesare activității de dezăpezire

Prin HCLS3 nr. 339 din 31.07.2018, Consiliul Local al Sectorului 3 a aprobat majorarea capitalului social al societății SD3 - Salubritate și Dezăpezire S3 SRL, în vederea dotării utilajelor existente cu pluguri, sărărițe și freze pentru desfășurarea în bune condiții a activităților specifice serviciului de salubritate și dezăpezire.

Prin HCLS3 nr. 274/26.06.2018 Consiliul Local al Sectorului 3 a aprobat acordarea unui mandat Președintelui Consiliului de Administrație al societății SD3 - Salubritate și Dezăpezire S3 S.R.L pentru a întreprinde toate demersurile necesare suplimentării parcului auto al societății cu autospeciale și utilaje necesare activității de salubritate pe raza sectorului 3 iar prin HCLS3 nr. 341/31.07.2018 a fost aprobată acordarea unui nou mandat în vederea încheierii unui contract de achiziție în scopul respectivei suplimentări.

Astfel cum rezultă din documentele prezentate de societatea SD3 - Salubritate și Dezăpezire S3 S.R.L, înaintate prin adresa nr. 282/09.08.2018 și înregistrată cu nr. 161950/CP/09.08.2018, în scopul achiziționării de accesorii, societatea a parcurs mai multe etape până la selecția finală a furnizorilor.

Consiliul de Administrație al societății SD3 - Salubritate și Dezăpezire S.R.L. propune către Consiliul Local al Sectorului 3, în vederea aprobării, încheierea contractului de achiziție, conform notei interne nr. 219/01.08.2018 cu anexele aferente cu societatea Grădinaru Import-Export S.R.L, privind achiziția de accesorii, autofreză și skiploadere necesare pentru desfășurarea obiectului de activitate.

Având în vedere că fără achiziția acestor accesorii și utilaje societatea nu își poate realiza obiectul de activitate, precum și faptul că asupra investițiilor importante ale societății care depășesc 100.000 euro, inclusiv TVA hotărâște asociatul unic Sectorul 3 al Municipiului București prin Consiliul Local al Sectorului 3 și ținând seama de raportul de specialitate nr. 162391/10.08.2018 al Serviciului Control Intern, Compartiment Guvernanță Corporativă, am inițiat prezentul proiect de hotărâre pe care îl supun dezbaterii și aprobării Consiliului Local al Sectorului 3.

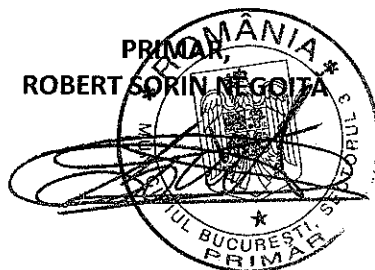

Datele dumneavoastră personale sunt prelucrate de Primăria Sectorului 3 în conformitate cu Regulamentul Uniunii Europene 679/2016 în scopul îndeplinirii atribuțiilor legale. Datele pot fi dezvăluite unor terți în baza unui temei legal justificat. Vă puteți exercita drepturile prevăzute în Regulamentul UE 679/2016, printr-o cerere scrisă, semnată și datată transmisă pe adresa Primăriei Sector 3.



ROMÂNIA  
1918-2018 | SĂRBĂTORIM ÎMPREună

TELEFON (004 021) 340 40 11 / 341 07 11 FAX (004 021) 318 03 37 E-MAIL controlintern@primarie3.ro  
Șos. Mihai Bravu nr. 428, sector 3, 030328, București, www.primarie3.ro

Nr. 162391/10.08.2018

## RAPORT DE SPECIALITATE

### **la proiectul de hotărâre privind acordarea unui mandat Președintelui Consiliului de Administrație al societății SD3 - Salubritate și Deszăpezire S3 S.R.L în vederea încheierii unui contract de achiziție de accesorii, autofreză și skiploadere necesare activității de deszăpezire**

În temeiul împuternicirii exprese acordate de către Consiliul General al Municipiului București prin Hotărârea nr. 201/18.05.2017, Consiliul Local Sector 3 a dispus prin Hotărârea nr. 240/12.06.2017 înființarea societății SD3 - Salubritate și Deszăpezire S3 S.R.L.

Societatea a fost înființată și funcționează în temeiul Legii societăților nr. 31/1990 sub forma unei societăți cu răspundere limitată, persoană juridică română, cu sediul în Municipiul București, Sectorul 3, Calea Vitan nr.154-158, clădire administrativă, biroul 2, înregistrată la Oficiul Registrului Comerțului București sub nr. J40/9896/2017, având CUI RO 37804020, cu asociat unic Sectorul 3 al Municipiului București, reprezentată legal de dl. Nițu Mihai, al cărei obiect principal de activitate conform prevederilor actului constitutiv constă în colectarea deșeurilor nepericuloase, cod CAEN 3811.

Prin HCLS3 nr. 339/21.07.2018 a fost aprobată majorarea capitalului social al societății SD3-Salubritate și Deszăpezire cu suma de 26.000.000 lei în vederea suplimentării parcului de utilaje și dotărilor specifice.

Prin HCLS3 nr. 274/26.06.2018 Consiliul Local al Sectorului 3 a aprobat acordarea unui mandat Președintelui Consiliului de Administrație al societății SD3 - Salubritate și Deszăpezire S3 S.R.L, pentru a întreprinde toate demersurile necesare în vederea suplimentării parcului auto al societății cu autospeciale și utilaje necesare pentru desfășurarea activității de salubritate pe raza Sectorului 3, realizând astfel premisele necesare finalizării achizițiilor indispensabile pentru realizarea obiectului de activitate.

Prin HCLS3 nr. 341/31.07.2018 Consiliul Local al Sectorului 3 a aprobat acordarea unui mandat Președintelui Consiliului de Administrație al societății SD3 - Salubritate și Deszăpezire S3 S.R.L în vederea încheierii unui contract de achiziție pentru suplimentarea parcului auto al societății cu autospeciale și utilaje necesare activității de salubritate pe raza sectorului 3.

Astfel cum rezultă din documentele prezentate de societatea SD3 - Salubritate și Deszăpezire S3 S.R.L, înaintate prin adresa nr. 282/09.08.2018, înregistrată cu nr. 161950/CP/09.08.2018, prin care se solicită acordarea unui mandat Președintelui Consiliului de Administrație al societății SD3 - Salubritate și Deszăpezire S3 S.R.L în vederea încheierii



unui contract de achiziție de accesorii de deszăpezire, autofreze și skiploadere rezultă că societatea a parcurs mai multe etape până la selecția finală a furnizorului.

Având în vedere faptul că societatea Grădinaru Import – Export S.R.L. a fost cea care a livrat lotul de autospeciale achiziționat de către SD3 - Salubritate și Deszăpezire S3 S.R.L și a avut prețul cel mai mic la oferta trimisă precum și pentru a se putea asigura mentenanța și întreținerea într-un mod unitar se solicită acordarea unui mandat Președintelui Consiliului de Administrație al societății SD3 - Salubritate și Deszăpezire S3 S.R.L în vederea încheierii unui contract de achiziție de accesorii și utilaje de deszăpezire și combatere polei, conform notei interne nr. 219/01.08.2018 cu anexele sale, cu societatea Grădinaru Import-Export S.R.L., pentru următoarele accesorii :

- Accesorii deszăpezire 6-7 tone – 4 bucăți
- Accesorii deszăpezire 1.5-3 tone – 6 bucăți
- Accesorii deszăpezire 5-6 mc – 2 bucăți
- Accesorii deszăpezire – 10 bucăți
- Accesorii deszăpezire 24 tone – 4 bucăți
- Autofreză – 1 bucată
- Skiploader – 2 bucăți

cu o valoare estimativă totală de 855.050 EURO (fără TVA), conform tabelului atașat documentației transmise de către societatea SD3 - Salubritate și Deszăpezire S3 S.R.L

Conform prevederilor actului constitutiv al societății SD3 - Salubritate și Deszăpezire S3 S.R.L art.12, 12.1 lit.m) Adunarea Generală a Asociaților „hotărăște asupra investițiilor importante ale Societății care depășesc 100.000 euro exclusiv TVA pentru fiecare investiție sau pentru toate investițiile în cursul unui an, dacă astfel de investiții nu au fost prevăzute în prealabil în buget ” și lit. o) „hotărăște în orice altă problemă importantă privind activitatea societății.”

Pentru aceste considerente, propunem spre analiză și aprobare Consiliului Local Sector 3 proiectul de hotărâre privind acordarea unui mandat Președintelui Consiliului de Administrație al societății SD3 - Salubritate și Deszăpezire S3 S.R. în vederea încheierii unui contract de achiziție de accesorii de deszăpezire, conform documentelor prezentate, cu respectare prevederilor legale în vigoare.

Șef Serviciu Control Intern,

Marta Cepăreanu

Întocmit,

Compartiment Guvernanța Corporativă,

Cornelia Pivniceru



SALUBRITATE  
ȘI DESZĂPEZIRE S3

Sediul Social: Calea Vitan, nr. 154-158, parter, birou nr. 2, Bucuresti  
C.U.I.: RO 37804020 Reg. Com: J40/9896/21.06.2017  
email: salubritate.s3@yahoo.com email: salubritates3.runos@gmail.com

SD3 SALUBRITATE SI DEZSAPEZIRE S3 S.R.L.	
INTRARE	Nr. 292
IESIRE	
Ziua 03	Luna 08 Anul 2018

*De acord*  
**PRIMAR**  
*ROBERT NEGOIȚĂ*



Catre	Domnul Robert Sorin Negoită, Primarul Sectorului 3 București
Săliță	Calea Ducești, nr. 191, sector 3, București
Obiect	Solicitare de adoptare a unei hotărâri de Consiliu Local având ca obiect acordarea unui mandat Președintelui C.A. al societății SD 3 Salubritate și Dezapezire S3 SRL în vederea încheierii unui contract de achiziție de accesorii necesare serviciului de salubritate și dezapezire

<b>CABINET PRIMAR</b>	
Nr.	161950
Data	02.08.2018

Stimate Domnule Primar,

Subscrisa, societatea SD 3 SALUBRITATE SI DESZAPEZIRE S3 SRL, persoană juridică română, cu sediul în Municipiul București, Sectorul 3, Calea Vitan nr. 154 - 158, clădire administrativă, birou nr. 2, înregistrată la Oficiul Registrului Comerțului București sub nr. J40/9896/2017, având CUI RO37804020, cu asociat unic Consiliul Local al Sectorului 3 București, reprezentată legal de domnul Mihai Nitu, în calitate de Președinte al Consiliului de Administratie, înaintăm prezenta:

**Solicitare de acordare a unui mandat Președintelui Consiliului de Administratie al societății SD 3 Salubritate și Dezapezire S3 S.R.L, în vederea încheierii unui contract de achiziție de accesorii de dezapezire, 1 autofreza si 2 skiploader necesare activitatii de dezapezire**

Societatea SD3 Salubritate și Dezapezire S3 SRL propune Consiliul Local al Sectorului 3 de a aproba încheierea contractului de achiziție, conform notei interne nr. 219 din data de 01.08.2018 cu societatea Grădinariu Import – Export SRL.

Pentru toate aceste considerente, solicităm introducerea pe ordinea de zi a ședinței Consiliului Local Sector 3 a unei Hotărâri de Consiliu prin care să se aprobe acordarea unui mandat Președintelui C.A. al societății SD 3 Salubritate și Dezapezire S3 SRL, în vederea încheierii unui contract de achiziție de accesorii de dezapezire, 1 autofreza si 2 skiploader necesare activitatii de dezapezire.

Atașăm prezentei întreaga documentație care stă la baza propunerii de a aproba încheierea contractului de achiziție, conform notei interne nr. 219 din data de 01.08.2018 și anexei acesteia, cu societatea Grădinariu Import-Export SRL.

Atașăm prezentei adrese nota de fundamentare împreună cu anexele acesteia ce cuprind 55 de pagini.

*Cu deosebită considerație,*

*Nitu Mihai,*  
*Președinte C.A.*

**SD3 Salubritate și Dezapezire S3 SRL**





SALUBRITATE  
ȘI DESZĂPEZIRE S3

Sediul Social: Calea Vitan, nr. 154-158, parter, birou nr. 2, sector 3, Bucuresti  
C.U.I.: RO 37804020  
email: [salubritate.s3@yahoo.com](mailto:salubritate.s3@yahoo.com)

Reg. Com: J40/9896/21.06.2017  
email: [salubritates3.runos@gmail.com](mailto:salubritates3.runos@gmail.com)

## NOTĂ INTERNĂ

SD3 SALUBRITATE SI DESZAPEZIRE S3 S.R.L.	
INTRARE Nr.	219
IESIRE	
Ziua	01
Luna	08
Anul	2018

SD3 Salubritate și Dezăpezire S3 SRL a achiziționat pentru desfășurarea activităților specifice un număr de 90 autospeciale. Pentru realizarea serviciului de dezăpezire și combatere a poleiului pe arterele sectorului 3 este necesar a spori capacitatea de intervenție, ceea ce presupune dotarea cu accesorii de dezăpezire (lamă de zăpadă, sărărită sau turbofreză) a autospeciilor deja achiziționate:

- Toyota Hilux – 10 bucăți;
- Hako CM 2200 – 4 bucăți;
- Hako CM 600 – 6 bucăți;
- Skiploader MAN – 2 bucăți.

De asemenea în parcul societăților Primăriei S3 au fost identificate 4 autospeciale care pot fi echipate cu lamă de zăpadă și sărărită de 9 mc. Pentru îmbunătățirea performanțelor serviciului este necesar achiziționarea a cel puțin 2 Skiploader echipate cu lamă de zăpadă și sărărită de 6 mc precum și a unei Autofreze cu care să se acționeze pentru îndepărtarea și încărcarea zăpezii în autobasculante.

Din analiza ofertelor primite rezultă oportunitatea achiziționării de sărărite Epoke Sirius de 9 mc și 6 mc care pot echipa autobasculante MAN 8x4 și Skiploader MAN, sărărite aflate în stoc la firma Grădinariu Import – Export.

Aceeași firmă a oferit echipamentele pentru dotarea autospeciilor precum și pentru Hako la prețul cel mai mic, conform ofertelor primite.

Având în vedere că firma Grădinariu Import – Export a fost cea care a livrat până în acest moment lotul de autospeciale achiziționate de către SD3 și a avut prețul cel mai mic la oferta trimisă, propun spre aprobare achiziționarea accesoriilor (conform anexei nr. 1) de dezăpezire și combatere polei de la firma Grădinariu Import – Export pentru a se putea asigura mentenanța și întreținerea unitar.

Șef Departament Salubritate,

Dorojan Ștefan Cătălin

CONFIRM CU  
ORIGINALUL

**Tabel cu preturi estimative pentru  
achizitionarea accesoriilor necesare serviciului  
de salubritate si deszapezire**

Nr. Crt.	Tip Utilaj	nr. bucati	Detalii Tehnice	DOTARI propuneri			TOTAL euro fara TVA
				Lama	Sararita	Freza	
1	Accesorii deszapezire	4	6-7 Tone	x			25960
2	Accesorii deszapezire	6	1.5 - 3 Tone	x	x 1 mc	x	85740
3	Accesorii deszapezire	2	5-6 mc	x	x 4mc		71000
4	Accesorii deszapezire	10		x	x 0.5		155000
5	Accesorii deszapezire	4	24 T	x	x 9 mc		152000
6	Autofreza	1					130000
7	Skiploader	2	5-9 mc	x	x 6 mc		235350
<b>TOTAL</b>							<b>855050</b>

\*Nota : sararita de 4 mc este dotata cu motor termic, sistem de umectare, picioare de depozitare, prelata, spargator de bulgari.

**CONFORM CU ORIGINALUL**

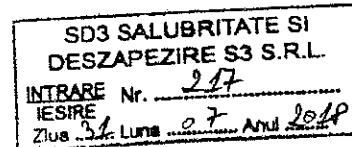

## IMPUTERNICIRE

Subscrisa, SD3 Salubritate si Dezapezire SRL SRL, cu sediul social in municipiul Bucuresti, Calea Vitan, nr. 154 - 158, sectorul 3, inregistrata la Oficiul Registrului Comertului sub nr. J40/9896/21.06.2017, avand C.U.I.: RO 37804020, reprezentata legal prin Presedinte C.A. – Nițu Mihai, prin prezenta, **imputernicesc pe domnul Dorojan Stefan Catalin, posesor a CI seria [ ] nr. [ ] eliberata de [ ] , la data de [ ] CNP: [ ]**, pentru primirea ofertelor din partea potentialilor furnizori si stabilirea criteriilor de selectie a furnizorilor, in vederea incheierii unui contract de achizitie a accesoriilor necesare desfasurarii serviciului de salubritate si dezapezire.

Președinte C.A.,

SD3 Salubritate și Dezăpezire S3 SRL



**From:** Vanzari Hako  
**Sent:** Wednesday, July 25, 2018 2:35 PM  
**To:** 'salubritate sector3'  
**Cc:** sales@sala-group.ro  
**Subject:** RE: Cerere oferta estimativa

Buna ziua

Va multumim pentru solicitarea efectuata si avem placerea de a va transmite anexat:

-oferta pentru accesoriile sezoniere recomandate in utilizarea cu modelul CITYMASTER 600;

-oferta pentru accesoriul frontal posibil de utilizat cu modelul CITYMASTER 2200;

**-OFERTA pentru configuratia optima in a fi utilizata 365 zile/an , modelul MULTICAR M31CHK(comfort hydraulic sistem) dotat cu bena cu descarcare in 3 directii, bena in care se monteaza sararita de 1.5 m3, sistem 3 in 1 productie TRILETY , configurat pentru maturare cu collector de 2.3 m3, bazin apa de 2.3 m3 si bara frontala de 1.8 mtr cu sistem de inalta presiune pentru curatat/udat stradal. Kit-ul de iarna este completat cu plug in V pentru utilizare frontal.**

**Model disponibil in stoc ( kit iarna inclus) pentru testare/demo in vederea luarii celei mai bune decizii.**

Asteptam decizia Dvoastra , pentru orice detalii suplimentar echipa noastra va sta la dispozitie.

O zi placuta in continuare!

Kind Regards,  
**Ing. Andrei Anisor Constantin**  
Sales Manager  
T: +4.021.450.01.70 int. 110 | F: +4.021.450.17.45  
M: +4.0729.006.971  
E: [sales@sala-group.ro](mailto:sales@sala-group.ro)  
W: [www.sala-group.ro](http://www.sala-group.ro) | [www.hako.ro](http://www.hako.ro)  
L: str. Firuta nr. 13-15, sector 5, BUCURESTI



 [followus.com/SALA-GROUP](https://www.facebook.com/followus.com/SALA-GROUP)



Please consider the environment and do not print this e-mail unless it is essential.

Prezentul mesaj poate contine informatie confidentiala si se adreseaza numai persoanei fizice sau juridice mentionata ca destinatar.  
Copierea, distribuirea sau initierea unor actiuni pe baza prezentei informatii sunt strict interzise.

000000

000000

Daca ati primit acest mesaj dintr-o eroare, va rugam sa ne anuntati imediat si sa-l stergeti apoi din computerul dvs.

This electronic mail transmission may contain confidential information addressed only to the person(s) named. Any use, distribution, copying or disclosure by any other person and/or entities other than the intended recipient is prohibited. If you received this transmission in error, please inform the sender immediately and delete the material from your computer.

---

**From:** salubritate sector3 [mailto:[salubritate.s3@yahoo.com](mailto:salubritate.s3@yahoo.com)]

**Sent:** Wednesday, July 25, 2018 08:56

**To:** Vanzari Hako <[sales@sala-group.ro](mailto:sales@sala-group.ro)>

**Subject:** Cerere oferta estimativa

Va rugam sa ne trimiteti in cursul zilei de astazi o oferta estimativa de pret pentru urmatoarele tipuri de utilaje:

- Autospeciala dotata cu lama de zapada si sararita de 9 mc;
- ~~- Autospeciala dotata cu lama de zapada si sararita de 5-6 mc~~
- Autospeciala dotata cu lama de zapada si sararita de 3-4 mc;

Oferta pentru dotarea a:

- autocontainer cu placa frontala, lama si sararita 4 mc;
- Toyota Hilux cu lama si sararita;
- Hako City Master 2200 cu lama si sararita;
- Hako City Master 600 cu lama si sararita.

---

Va rugam sa precizati in cadrul ofertei, tipul de autosasiu, modelul de sararita precum si termenul maxim de livrare.

---

Asteptam ofertele dumneavoastra pe adresa de e-mail: [salubritate.s3@yahoo.com](mailto:salubritate.s3@yahoo.com) in cursul zilei de astazi.

Va multumim.

Sent from Mail for Windows 10

000001



http://www.sala-group.ro

IMPORTATOR OFICIAL



### Oferta : SALA\_25.07.2018

## Citymaster 600

#### DATE TEHNICE

##### Motor:

Diesel in 3 cilindri, marca YANMÄR, racier cu apa.  
27.1 kW (37 PS) la 3,000 rpm (SAE), mod ECO cu  
24.2 kW (33 PS) la 2,600 rpm (ECE R24)  
Injectie directa, cmc 1,642 cm<sup>3</sup>, rezervor de 41l,  
Emisii noxe in concordanta cu directiva 97/68/EC St IIIa.  
Atestare EU ca tractor multifunctional.

##### Deplasare:

Complet hidrostatica, 4 motoare hidraulice, tractiune  
integral permanenta. Deplasare cu reglare turatie(RPM) si  
viteza direct din 2 pedale. Mod de lucru cu 3 nivele de  
selectare a turatiei de functionare a motorului  
(ECO/standard/MAX) si control al deplasarii cu ajutorul a  
2 pedale.

##### Moduri de deplasare:

	turatie motor
Mod transport :	0-25 km/h, reglabila
Mod lucru:	0-25 km/h, constanta
Mod mers inapoi:	0-12 km/h.

##### Sasiu si directie:

Sasiu articulata cu bolt central si tamboane preluare socuri  
si denivelari drum. Directie complet hidraulica, actionare  
prin cilindru, unghi virare 53°.

Prevazut cu sistem frontal de atasare rapida a  
accesoriilor de lucru.

##### Cauciucuri:

Fata/spate	23x8.50-12 10PR Anvelope universale
Fata/spate	23x10.50-12 6PR Anvelope iarba

##### Frane:

Franare directa prin sistemul hidraulic de  
actionare (eliberare pedala actionare = franare prin  
motoare hidraulice), frana aditionala de parcare,  
mecanica cu actionare pe axa spate.

##### Cabina operator:

Cabina cu 1 loc, scaun operator confortabil si cu sistem  
siguranta, testata ROPS, parbriz securizat, 2 usi laterale  
prevazute cu geamuri glisante. Oglinzi laterale pliabile.  
Scaune operator cu diverse optiuni, coloana volan  
ajustabila. Zone depozitare pentru lucruri personale  
operator.  
Panou multifunctional in standard, control al functiilor  
principale de lucru si functionare. Comenzile si setarile  
operatiunilor de functionare si lucru ale masinii integrate  
in cotiera dreapta, usor de utilizat de catre Operator.

Ventilatie cabina si sistem incalzire (versiune CLASSIC).  
Aer conditionat additional la versiunea COMFORT.

##### Sistem electric:

Sistem pe 12 Volt-system, baterie 12 V 74Ah, alternator  
de 14,4 V 80 A.

Lumini in standardele circulatiei rutiere, omologare  
rutiera, lumini de lucru superioare, girofar pe cabina,  
mufa 12 V pentru alimentare lumini accesorii fata.

##### Sistem hidraulic :

Sistem hidraulic de inalta presiune, cu unitate de  
comanda electrica.

Circuit hidraulic fata 27-37 l/min la 195 bar

Circuit hidraulic spate 21-29 l/min la 195 bar

Control circuit fata 1 x doua cai,  
comutabil electric

Control circuit spate 1x doua cai,

Roti tractiune 0-110 l/min la max. 320 bar

##### Sistem apa:

Sistem apa prevazut cu pompa electrica. Debit de apa  
reglabil, capacitate rezervor aprox. 150 lt. cu indicator  
nivel extern.

##### Lift frontal / puncte atasare accesorii lucru:

Sistem frontal hidraulic, forta ridicare 500 kg, punct  
cuplare accesorii fata- triunghi cat. 0. Furtun aspiratie si  
cuplaja conectare gura aspiratie mizerie si iarba, support  
spate cuplare sararita, capacitate pana la 400 kg. Bena  
rabatabila spate (optional) capacitate max- 375 kg (in  
conformitate cu masa max admisibila axa spate).  
Preparare pentru atasare remorca (optional).

##### Dimensiuni:

Lungime totala *	mm	3,126
Latime fara oglinzi	mm	1,090
Latime cu anvelope univ. :	mm	1,074
Latime cu anvelope iarba:	mm	1,200
Inaltime:	mm	1,969
Baza:	mm	1,270
Latime intre roti univ. :	mm	866
Raza intoarcere-interior :	mm	700
Raza intoarcere - exterior	mm	2,040
*) fara carlig / cu carlig +200 mm		

##### Greutati:

Unitate baza*	kg	1,350
* CM600 Classic, depinde de echiparea ulterioara		
Masa max admisibila	kg	2,200
Incarcare max axa fata	kg	1,200
Incarcare max axa spate	kg	1,500
Incarcare max remorca/f frana/kg		500
Masa max admisa atelaj 2,700 kg / 12% panta		
Incarcare max remorca/cu frana/kg		1,750
Masa max admisa atelaj 3.950 kg / 12% panta		

SALA IMPEX SRL BUCURESTI - ROMANIA  
str. Firuta nr. 13-15 VAT RO 5854810

www.sala-group.ro  
0729.006.971 / 0731.100.077

Oferta : SALA\_25.07.2018

**Citymaster 600**

Oferta financiara configuratie sezoniera:

Sezon vara

Maturator stradal Citymaster 600 Comfort  
991470xx Citymaster 600  
99147097 Culoare Hako-rosu  
99261110 Lumini in norme circulatie dreapta  
99844704 Scaun standard  
99301500 Anvelope universale  
99147500 Bena universal 600 lt  
99147599 Culoare Hako-rosu  
99147600 Unitate maturare frontala  
99147800 Unitate aspirare mizerie  
99113202 Perii maturare mixte PPL/OL(2x)



Sistem frontal maturare cu 2 perii  
Latime max de maturare 1,850 mm.  
Raza de maturare interioara de 1,050 mm.  
Turatie perii maturare reglabila de la 0 la 120 rpm.

Optionale incluse in configuratia masini baza ca maturatoare stradale :

Pachet legal- triunghi, trusa de prim ajutor, in sacosa speciala si support dedicate in cabina



Furtun manual de aspirare- lungime 3.5 mtr, prevazut cu gura aspirare/maner manipulare, strangere automata la final de lucru

Positionare centrala intre cabina si bena colectare, utilizare pentru aspirare frunze si Nisip  
De la bordure, pe sub banci , prin cosuri sau santuri innaccesibile in a fi maturate cu masina.

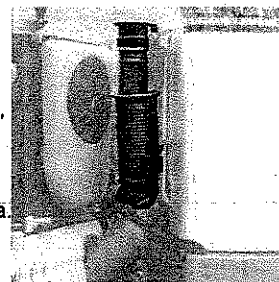

Pompa curatare cu jet = 13l/min @ 120 bar, pistol si lance de 900 mm, furtun 10 m.

Positionare spate masina, utilizare pentru curatare canale/santuri/bordure/banci  
accesorii stradale- semne circulatie. Suport pentru furtun si lance integrat.

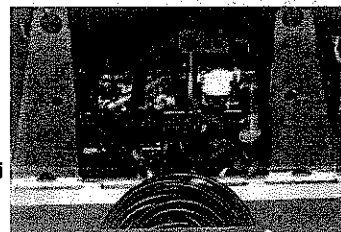

Oferta : SALA\_25.07.2018

**Citymaster 600**

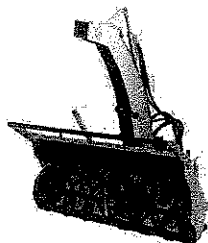

**Freza-tun zapada CERRUTI BASIC HY L1100**

Actionare hidraulica, latime lucru 1.1 mtr, diametru inel melc de 395 cm, inaltime tun ejectare zapada de 400 cm.

Actionare hidraulica pozitie tun si inclinare flap superior, toate actiunile direct de la joy-stick operator.

Cod 99600200

Pret unitar 4250,00 euro fara TVA

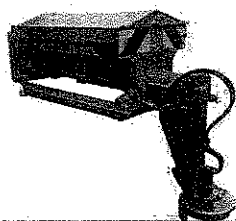

**Sararita spate KIF SS200** – camera unica, actionata hidraulic, functionare pe melc, agitator prevazut si disc spate imprastiere cu posibilitate de rabatare pentru mod transport. Capacitate 200 l. Dozaj manual pentru latime imprastiere sau directie. Latime imprastiere 1,5 – 4,0 m. Acoperitoare superioara din material sintetic. Culoare RAL 2011 si protectie dubla la interior anticorrosiune. Include picioare pe role pentru demontare/depozitare.

Cod 99577700

Pret unitar 6495,00 euro fara TVA

optional:

**Extensie capacitate la 330 l**

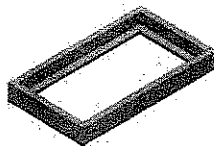

cod 99577701 /

Pret unitar 395,00 euro fara TVA

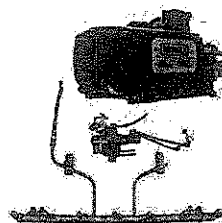

**Sistem presiune medie- imprastiere clorura MD**

Capacitate tanc 500 l / presiune maxima apa 0 to 40 bar / debit pana la 55 l / la min / max. 40 bar. Constructie din rasina-epoxy, conector umplere, valva non-retur, bara din inox de 1200 mm cu duje din ceramic, protectie din cauciuc/flap pentru protejare axa spate masina. Furtun de 10 ml si pistol cu lance pentru imprastiere in zone innacesibile masina.

Poate fi utilizat atat pet imp de iarna cat si vara la udat stradal.

Cod 99611000

Pret unitar 10.175,00 euro fara TVA

**OFERTA ECHIPAMENT MATURARE**

**HAKO CITYMASTER 2200**



**Date tehnice HAKO Citymaster 2200:**

**Motor**

Motor VM tip R745 EU6 in 4 cilindri, racire cu apa, injectie directa. Orevazut cu filtru de particule fara intretinere completat cu system SCR. Emisii in norme EURO VI. Capacitate cilindrica: 2,970 cm<sup>3</sup>. Putere 80 kW @ 2,600 rpm.

Cuplu maxim 420 Nm @ 1,100 rpm. Turatie de lucru setabila la 1,400 / 1,700 / 2,000 rpm (ECO / Standard / MAX), capacitate rezervor 65 litri.

**Drive/Deplasare:** Actionare/deplasare complet hidrostatica, control complet electronic al vitezei, system hidrostatic franare (ABS), decelerare ajustabila pe system hidrostatic, optional diferential blocabil mecanic al axei spate.

Comutator de mers inapoi in programul de maturare.

**Moduri lucru/transport:**

Transport :	0-62 km/h infinit variabil
	0-25 km/h mers spate
Mod lucru:	0-15 km/h infinit variabil
	0-10 km/h mers spate
Mod tranzit :	0-20 km/h infinit variabil

**Sasiu si directie:** Rama cadru sudata, axe rigide cu suspensie arc elicoidal, additional tampoane cauciuc suplimentare si amortizoare hidraulice; Actionare permanenta a directiei pe axa fata, hidrostatica, cu optiune de directive integral pe toate 4 rotile in mod de lucru. Frana axa spate cu saboti.

**Frane:** Sistem dual hydraulic , cu servo/booster si echilibrare frana functie de incarcatura, pe toate rotile system ABS. Frana de parcare actionare pe axa spate.

**Cabina:** 2-persoane, spatioasa si confortabila. Parbriz panoramic cu protective fumurie superioara, din sticla securizata/laminata. Usi cu ferestre ce se deschid spre partea din fata si spate si ferestre glisante in zona inferioara.

Incalzire cabina cu apa calda motor / system AC cu 3 trepte turbina si 6 duze pe zona parbriz si bord. Oglinzi laterale st/dr rabatabile. Coloana directie reglabila - inaltime si inclinare -cu comutatoare si indicatori lucru, unitate spalator parbriz cu mod intermittent(comutator), faza scurta/lung si claxon . Iluminare interioara a cabinei. Scaun confortabil sofer cu perna aer, reglabil pentru greutate, spatat inclinabil. Scaun pasager cu reglare a spatariului. Ambele scaune prevazute cu century de siguranta in 3 puncte si tetiere.

Priza 12-V , bricheta si scrumiera la bord, cuple conectare(fara fire) pentru radio sau GPS.

Spatiu de depozitare cu support sticle la scaun pasager, carlig pentru haine. Maner de actionare usa , sigur si confortabil , antifonare si izolare din material reciclabile. Kit scule utile la bord.

Ecran color multifunctional cu afisaje analogice pentru turatia motorului, viteza de deplasare, nivel combustibil si de AdBlue.

Afisaj pentru temperature apa motor si ulei system hydraulic, ceas contor pentru ore lucru hidraulica sau functionare motor, distanta parcursa(km) totala sau pe cicluri(trip) , ceas digital. In mod de lucru: indicator functii maturare si setari lucru. Navigare in meniul setabil prin buton rotativ cu functie apasare si potentiometre reglare pentru functiile importante. Cotiera sprijin cot si joy-stick pentru ajustare pozitie perii.

**Echipament frontal de maturare cu 2 perii(2B):**

Unitate interschimbabila frontala, maturare cu aspirare, in zona de vizibilitate a soferului. Doua brate cu reglare de

**Dimensiuni:**

Lungime(maturare 2B): mm 4,950

Lungime(maturare 3B): mm 5,260

Latime (fara oglinzi): mm 1,320

Inaltime (anvelope speciale): mm 1,380

Inaltime (anvelope standard): mm 2,050

Inaltime (anvelope speciale): mm 2,090

Latime baza: mm 2,190

Distanța între roți: mm 1,075

Max. maturare cu 2B: mm 2,500

Max. maturare cu 3B: mm 2,600

Cerc întoarcere  
(standard tyres) mm Dwa 6,700  
Dwi 2,700  
Dka2 2B 7,600  
Dka2 3B 8.000



**Greutate:**

Gol - maturare cu 2B kg 3,540

Gol - maturare cu 3B kg 3,650

Variaza functie de optionale configuratie

GWW kg 6,000

Sarcina max pe axa fata kg 3,200

Sarcina max pe axa spate kg 3,200

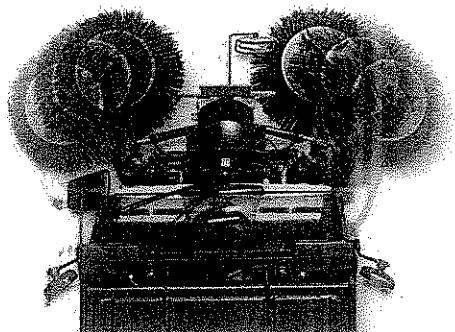

<p>HAKO CITYMASTER 2200 in sistem maturare 3 perii (3B) *echipata standard de lucru Optionale incluse: 1-CM-B02 Sistem curatare cu jet inalta presiune 1-CM-E23 Semnal acustic la mers inapoi. 1-CM-E25 Lumini suplimentare frontal-montate deasupra parbriz panoramic. 1-CM-B01 – furtun aspirare frunze , montare spate Posibilitate montare frontal element de lucru in sezon de iarna. Dotat cu triunghi cat 0</p>	<p>Cf. ofertei echipata standard cu AC in cabina, girofar LED pe cabina Inclus element lucru – set perii mixte PPL/OL maturare</p>  <p>Lungime( 3B): mm 5,260 Max. maturare 3B:mm 2,600</p>	<p>143.588,00</p>	<p>Termen de livrare model CM2200/3B la data ofertei /13.07 /  <b>1 bucata disponibila in stoc/ posibilitate de testare pentru luarea celei mai bune decizii/</b>  pentru pachet termenul este de max 20 spt de la plata avansului de punere in fabricatie-semnare contract /se va confirma la data semnarii contractului de achizitie/comanda ferma</p>
--	--	-------------------	--



Ideala pentru efectuare operatiuni de curatare/maturare pe zone cu diferite nivele/ trepte/bordure/trotuare/statii ale mijloace de transport.

**ATENTIE: doar la comanda initiala se poate opta pentru 2 sau 3 perii/ POSIBIL DOAR IN FABRICA.**

**MASINA AUTOUTILITARA - MULTIFUNCTIONALA  
UTILIZARE SEZON VARA IARNA  
MULTICAR M31C E6**

Compania noastra in calitate de reprezentant **MULTICAR Branch of Hako-Werke GmbH** in Romania vine in sprijinul dvs. cu o solutie multifunctionala de curatenie si lucru prin noua masina de curatenie stradala si aplicatii industriale MULTICAR M31C, care poate fi configurata de catre fiecare utilizator in parte cu accesoriile necesare pentru toata perioada anului (inclusiv sisteme de dezapezire performante).

**MULTICAR Spezialfahrzeuge GmbH** face parte din grupul **HAKO GmbH**, producatorul numarul 1 german de echipamente profesionale de curatenie fiind acum prezent si in Romania, oferind nu doar fiabilitate germana ci si garantie germana, cu piese de schimb si consumabile in stoc, cu un service de calitate si echipe mobile de interventie.

**Multicar M31CHK 4x4 avand caracteristici tehnice cf. fisa anexata.**

Masina de baza echipata cu cabina standard, triplu circuit hydraulic standard, presiune lucru max. 200 bar, dist. intre roti 2450 mm, tractiune 4x4 avand inclus cuplare la greu (crawler), masa max. autorizata 5.2/5.3/5.6 T, motorizare diesel in standard E6.

**Optiuni incluse :**

Cod/Code	Article	Descriere
3-CHK13-6	Multicar M31CHK, 4x4, short wheel base (2.450 mm), Engine: Euro VI FPT turbo diesel engine with 110 kW (150 HP). A selective catalytic reduction system (SCR) provides emission control. The combination of particle filter and SCRT system reduces nitrogen oxides by over 90 % and particles by over 95 % Wheel base*: 2.450 mm, short Drive: 4x4 Gearbox: 5+1 speed Reduction: yes Cabin: for 2 persons Colour of the cabin: orange RAL 2011 solid-coloured, structured Hydraulics: mobile hydraulics, 1 operating circuit, 2 control functions	Masina de baza M31C 4x4, 5 viteze, Sasiu scurt (2450 mm), 4x4 nepermanent, cu posibilitate de mers la greu, cabina cu 2 locuri, volan pe stanga, masina cu sistem hydraulic standard, motorizare in norme euro 6; Motor diesel FPT turbo avand 110 kW (150 CP). Sistemul de reducere catalitica (SCR) prevede control al emisiei de noxe. Combinatia de filtru de particule si SCRT, sistem de reducere emisie oxizii de azot cu peste 90%, iar la particulele cu peste 95% permite utilizarea masinii la cel mai optim nivel de poluare.
3-X99	Registration Document	Certificat DEKRA necesar inmatriculare rutiera;
3-AL	Weight increase kit M31 with new rear axle, gross vehicle weight with shift gearbox 5.6 t, permis front axle 2.4 t; rear axle 3.67 t only in connection with code 3-R16, tyres 285/65 R 16 C.	Cu noua axa spate ramforsata pentru M31, la masina cu cutie viteze, greutatea maxima totala se ridica la 5.6 t, masa max pe axa fata 2.4 t, axa spate 3.67 t doar in conexiune cu, codul 3-R16, anvelope 285/65 R 16 C.
3-H35-2	Additional front module 07-5 (flat sealing) Additional control of a double acting ram with double check valve on front-mounted attachments	Aditional- Cuplare fata hidraulica; 2 circuite de actionare cu tur-retur;
3-H38	Additional rear module 07-8 (flat sealing) Pressure and return	Aditional- Cuplare spate hidraulica; Presiune si retur, necesar la actionare suprastructuri de pe remorca sau bena in anumite cazuri.

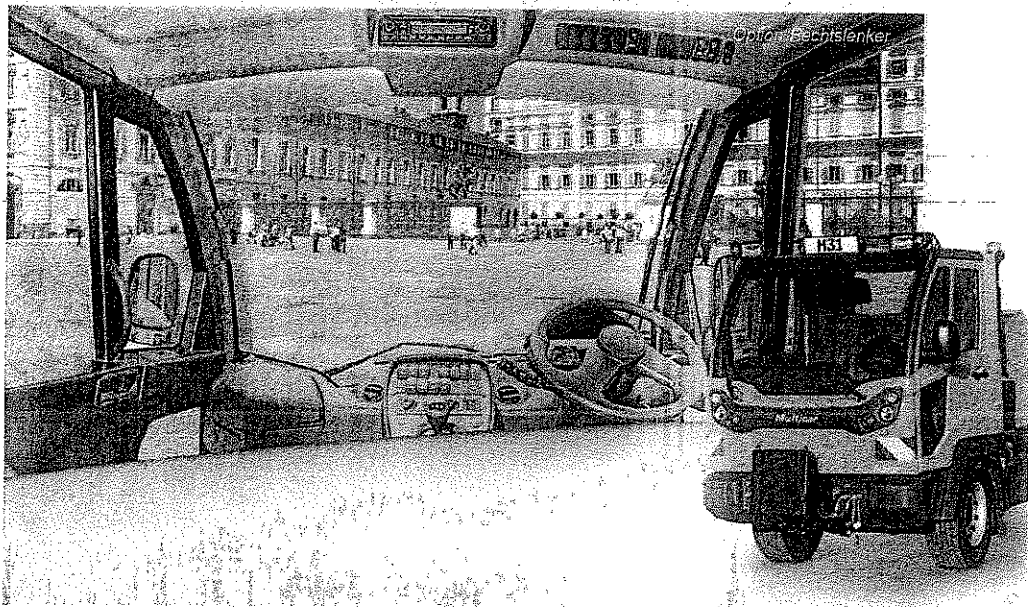
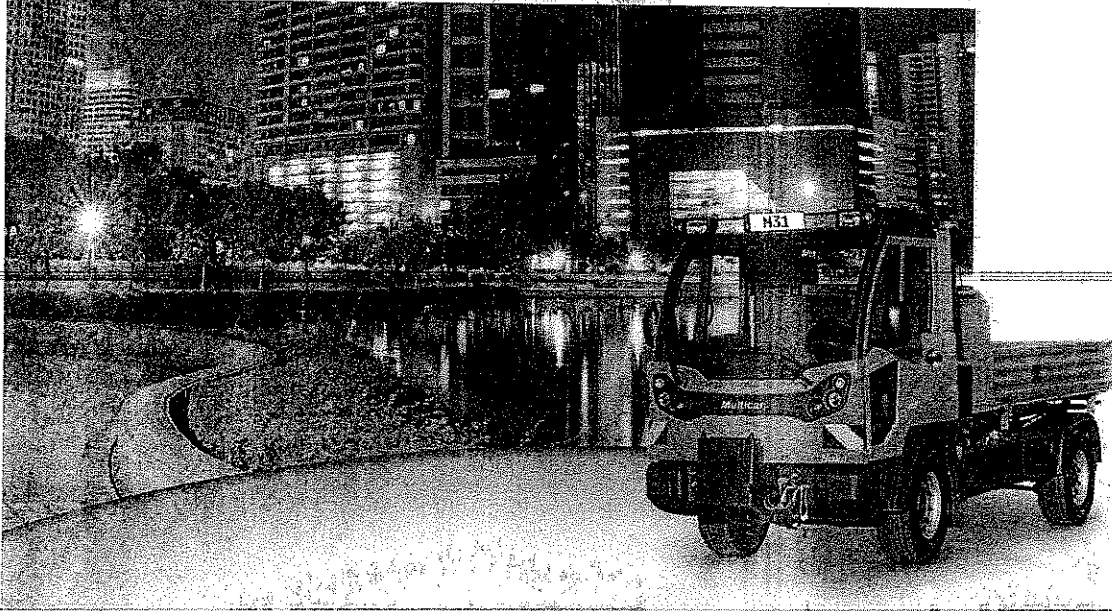



IMPORTATOR OFICIAL



<http://www.sala-group.ro>  
Turbina: actionata hydraulic, debit de 9000 m<sup>3</sup>/h, vacuum max de 1000 mmWC; camera si tubulatura iesire este complet protejata si antifonata;

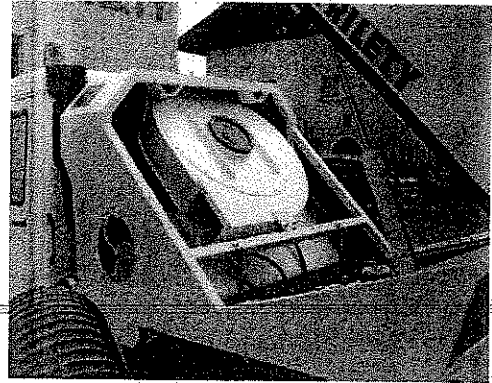

Sistem apa la perii: pompa de 12V, system cu electrovalve pentru comanda la perii si system aspiratie;

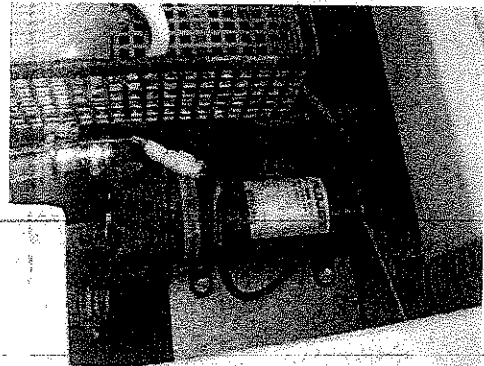

Panou comanda: montat in cabina, permite control complet asupra sistemului de maturare respective aspiratie;

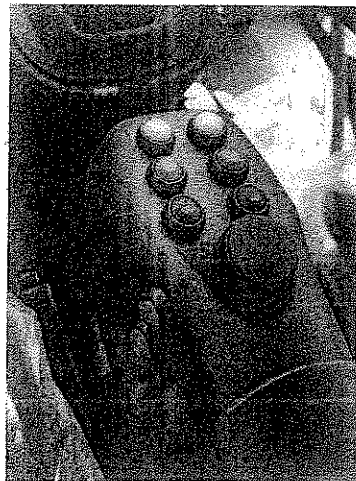

**OPTIONALE SISTEM MATURATOR**

**A03-573-8106** - furtun aspirare optional, diam. 150 mm, lungime 3 mt, cu system udare, montat pe usa spate a benei colectare dispozitiv;



**A01-457-0010-04** - kit suplimentar cu jet curatare cu apa , include 8 mtr furtun avand diam de 13 mm dotat cu lance cu duza reglabila. Pompa de 12 l/min la 120 bari;



FOTO sistem maturare TRILETY

**SPECIFICATII TEHNICE ECHIPAMENTE IARNA**

**DISPOZITIV IMPRASTIERE MATERIAL ANTIDERAPANT SOLID - FIEDLER 1.5 m3**

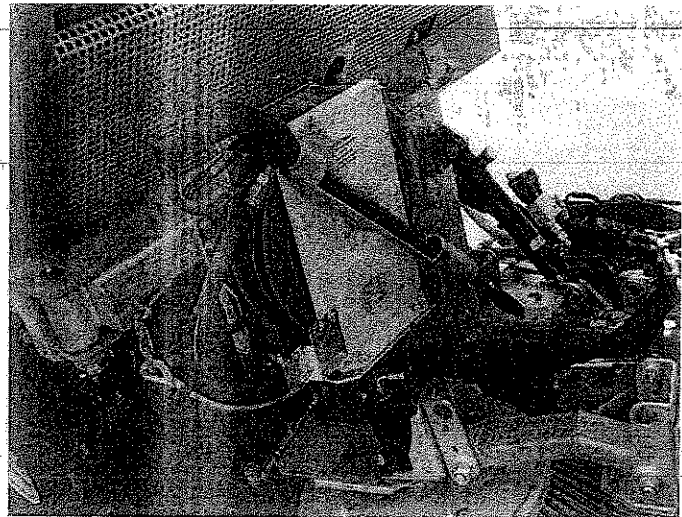
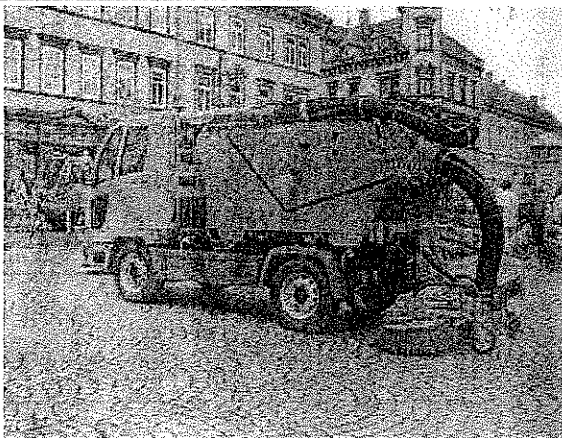

Code	Article	Descriere
W906-00	FSS 1501 Flat silo spreader(only for salt)	Sararita, FIEDLER model FSS 1501, capacitate material de max. 1.5 m3, actionare cu sistem surub, integrat sistem nou STEP BT STEP", permite amestec continuu al materialului si descarcare completa la stationare. Constructie completa din otel inoxidabil. Include sita superioara pentru evitare a se pune material necorespunzator, suporti stationare(4 picioare/ 500 kg/picior), marcate avertizare+WINTER SERVICE, proiector pentru discul de imprastiere.Ajustare a cantitatii si directiei/latimii de imprastiere, mecanic in zona-discului. -
W100-04	Flat sealing couplings	Elemente cuplare tip plat
W900-06	LED rotating beacon	Girofar montat in spate sararita
W100-17	Splash guard Fumo behind rear axle	Protectie cauciuc pentru axa spate



http://www.sala-group.ro

IMPORTATOR OFICIAL



### OFERTA FINANCIARA CONFIGURATIE COMPLETA MASINA UTILIZARE VARA/IARNA

Denumire	Masina multifunctionala/utilizare sezon	Valoare configuratie 2018 unitara masina/accesorizata cpl. €/pach. fara TVA	Disponibilitate
Multifunctional 4X4 MULTICAR M31CHK Echipat cu sistem 3/1 TRILETY Si Kit complet iarna FIEDLER	Masina multifunctionala cu posibilitate conectare accesorii de lucru, echipata complet conform oferta cu placa frontal accesorii lucru si rama cu system bila, pentru accesorii lucru spate. Sistem high-pressure hydraulic comfort inclus, toare comenzile pentru circuitul hydraulic de lucru sunt direct coordonate din cabina operator. Configuratia accesoriilor de lucru TRILETY respective FIEDLER cf oferta tehnica mai sus prezentata.	187.800,00	Livrare din stoc in configuratie completa cf oferta.

\*\*\*- configuratie completa disponibila in stoc.

### CONDITII COMERCIALE

- **Garantia acordata: standard 12 luni sau OPTIONAL extinsa la 24 luni** incepand cu data punerii in functiune si receptie la clientul/utilizatorul final, garantie care **NU include totalitatea reviziilor periodice** conform fisa de intretinere masina MULTICAR, **fara consumabilele necesare** efectuarii acestor revizii(uleiuri, filtre, etc), **deplasare si manopera ne-fiind inclusa** pe toata perioada de garantie.

**Garantia nu include** totalitatea consumabilelor de lucru : pentru masina de baza, set anvelope si acumulator pomire, pentru accesoriile de lucru sezonier, protectia din cauciuc a lamei de zapada, intretinerea acestora cu toate operatiunile de service fiind inclusa deasemenea conform norme de intretinere ale producatorului fiecareia din aceste accesorii.

**Garantia nu se acorda** pentru nici o defectiune/inlocuire ce se datoreaza unei proaste sau abuzive utilizari sau in cazul accidentarii masinii in procesul de lucru. Aceasta intra sub incidenta asigurarii masinii si a componentelor acesteia ce sunt exclusive in sarcina Utilizatorului.

- Preturile ofertei nu includ TVA-ul.
- Conversia Euro-RON se face la cursul vanzare euro de referinta ING al zilei facturarii.
- Modalitate plata: cf procedura leasing.
- Preturile nu includ transportul, valoarea acestuia fiind de concordat separat..
- Preturile includ documentatia externa necesara la inmatricularea masinii.
- Cheltuielile necesare inmatricularii(RAR,Politie,etc.) in Romania cad in totalitate in sarcina Beneficiarului.
- Termen de livrare : **in limita stocului , la comanda ferma**
- **Valabilitate oferta: 30 zile.**
  - In speranta unei colaborari fructuoase asteptam cu interes raspunsul Dumneavoastra.
- Pentru informatii si detalii(tehnice) suplimentare: Dept. Vanzari : D1 Andrei Anisor Ctin 0729.006.971

**From:** Dragos Dragnea  
**Sent:** Thursday, July 26, 2018 1:45 PM  
**To:** salubritate.s3@yahoo.com  
**Cc:** cornel.panait@briaris.ro  
**Subject:** Oferte IVECO

Buna ziua.

Aveti in atasament ofertele solicitate configuratii pentru deszapezire.

Termen de livrare gata echipate 15 decembrie pentru comanda pana pe 5 august 2018.

Va stau la dispozitie cu informatii si sugestii

Cu deosebit respect.

**Dragos Dragnea**

Sales Manager

mobil: 0720 700 850

[dragos.dragnea@briaris.ro](mailto:dragos.dragnea@briaris.ro)

**Office Reprezentanta**

Bd. Kiseleff nr 29, sect 1, Bucuresti, cod 011342

**Vanzari si Service**

Sos. Alexandriei, Nr. 282, Sect. 5, Bucuresti, cod 051543

tel: +4 0372 791 160, fax: +4 0372 872 364

[www.briaris.ro](http://www.briaris.ro)

# BRIARIS

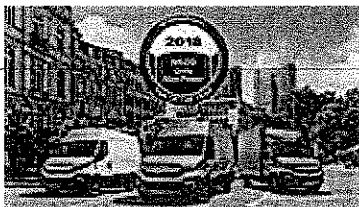

Toate informatiile continute in acest mesaj sunt confidentiale si protejate prin lege. Dreptul de folosire a acestuia, partial sau integral, apartine exclusiv destinatarului sau altor persoane autorizate. In cazul in care nu sunteti destinatarul acestui mesaj sunteti anuntat oficial ca folosirea, copierea sau distribuirea acestui material este strict interzisa prin lege. Briaris nu isi asuma responsabilitatea pentru transmiterea completa si corecta a acestor informatii si nici pentru eventualele intarzieri aparute la receptarea mesajului.

000014

# EURO CARGO

Salubritate si dezapezire S3 SRL



## IVECO

Dragnea Dragos  
Sales Manager - BRIARIS - IVECO  
0040720700850  
dragos.dragnea@briaris.ro

26 iulie 2018

Oferta nr. DD-S3 - BUGET

**NEW SUPERCARGO 180E25MLC/P + HOOK + LAMA + SARARITA** *106.997+TV\**

Model: ML180E25/P EVL\_C -

FORMULA ROTILOR

4X2

TIP CABINA

Cabina de zi MLC MY2015

POZITIE VOLAN

Partea stanga

PUTERE MOTOR

T7 250 CP Euro VI

TIP CUTIE VITEZE

MANUALA 6 TREPTE

M.M.A.

18-19 tone

TIP REDUCTIE

Reductie simpla

TIP SUSPENSIE

Suspensie pneumatica punte  
spate

TIP FRANA

Frane disc fata/spate

TIP UTILIZARE

Utilizare standard

VERSIUNE

Autosasiu cabina simpla

AMPATAMENT

4185

Culoare

ALB IC 194

Anvelope

Anvelope 295/80R22,5 sosea

### Opțiunile standard

#### CABINA

Kit fumatori  
Tapiterie textila  
Oglinzi retrovizoare 2600 mm  
Ventilatie cabina standard  
Geamuri electrice fata  
Cric

000015

Intrerupator general mecanic  
Limitare viteza 90 km/h  
Lumini de zi LED (2008/89/EC)  
Pilot automat adaptiv  
Cheie cu Immobiliser  
Tahograf digital VDO  
Vitezometru in km/h si mph

## Altele

Sasiu standard  
AEBS  
Aranjare componente standard pe sasiu  
Becuri cu halogen  
Certificat de conformitat WVTA  
Cutie mecanica ZF 6S 800 TO  
Sistem franare standard  
Etichete omologare standard  
Lungime consola spate standard  
Roti spate jumelate  
Set date standard  
Avertizor sonor parasire banda  
Arcuri fata parabolice  
Suspensie spate pneumatica  
Acoperire standard  
Plafon cabina nevopsit (standard)

## Opționale incluse in pret

Modul expansiune gestiune PTO  
Pregatire PTO  
PTO ZF NH/4c (N71/2c) pompa  
Nivel emisii motor Euro VI b-c  
Scut protectie radiator  
Bara fata din otel  
Rezervor aluminiu 280 litri  
Evacuare centrala  
Sarcini axe: 7100-12000

## HOOKLIFT GRUST 10t + SARARITA 6mc + LAMA ZAPADA

- a) Hook-lift GRUST 10 To;
- b) Sararita GRUST – SPR 6 (6m<sup>3</sup>), echipata cu motor KUBOTA Diesel 20 CP;
- c) Lama de dezapezire GRUST LDEH 30

Latime 3000 mm, inclinare laterala 37 grade, construita din plastic ABS termoformat, greutate 750 Kg, echipata cu placa de conexiune GR 5 si set de proiectoare cu faza scurta, instalate sub parbrizul camionului;

**Preț BUGET : 106.997 EURO + TVA**

Cantitate vehicule:

1

## Note

ACEASTA OFERTA ESTE CONFIDENTIALA

- Livrare se face la sediul BRIARIS IND SA : Bucuresti
- Termen livrare de convenit la plata avansului
- Plata se face in Ron la cursul BRD din ziua platii
- Preturile sunt exprimate in Euro si nu contin TVA
- Garantie Iveco: 24 luni de la livrare fara limita de km.
- Valabilitate oferta 30 zile . FOTOGRAFIILE sunt cu titlu de prezentare

000016

# EURO CARGO

Salubritate si dezapezire S3 SRL



# IVECO

Dragnea Dragos  
Sales Manager - BRIARIS - IVECO  
0040720700850  
dragos.dragnea@briaris.ro

26 iulie 2018

Oferta nr. DD-S3 - BUGET

**NEW SUPERCARGO 140E22K + HOOKLIFT + LAMA + SARARITA** *101472 + TVA*

Model: ML140E22K EVI\_C -



FORMULA ROTILOR

4X2

TIP CABINA

Cabina de zi MLC MY2015

POZITIE VOLAN

Partea stanga

PUTERE MOTOR

T7 220 CP Euro VI

TIP CUTIE VITEZE

MANUALA 6 TREPTE

M.M.A.

12-14 tone

TIP REDUCTIE

Reductie simpla

TIP SUSPENSIE

Suspensie mecanica punte-spate

TIP FRANA

Frane disc fata/spate

TIP UTILIZARE

Utilizare standard

VERSIUNE

Autosasiu cabina simpla

AMPATAMENT

3690

Culoare

ALB IC 194

Anvelope

Anvelope 10R22.5 mixt

## Opțiunile standard

### CABINA

Kit fumatori  
Geamuri electrice fata  
Cric  
Fara paturi  
Filtru polen  
Oglinzi incalzite + reglabile

000017



**IVECO**

Dragnea Dragos  
Sales Manager - BRIARIS - IVECO  
0040720700850  
dragos.dragnea@briaris.ro

26 iulie 2018  
Oferta nr. DD-S3 - BUGET  
Bd. Kiseleff nr 29 sect 1

128250 + TVA

Business Assistant

**NEW STRALIS X-WAY AD260X42Z -6X4 + BASCULANTA + LAMA + SARARITA**

Model: AD260X42Z HR ON -

FORMULA ROTILOR

6X4

**X-WAY**

TECHNICAL DESCRIPTION  
Stralis X-WAY

TIP CABINA

Cabina Active Day - Stralis Evo

POZITIE VOLAN

Partea stanga

PUTERE MOTOR

Cursor 11 420 CP Euro VI

TIP CUTIE VITEZE

Manuala 16 trepte

M.M.A.

26 tone

TIP REDUCTIE

Tandem cu reductie dubla M

TIP SUSPENSIE

Suspensie mecanica punte spate

TIP FRANA

Frane disc fata/spate

TIP AXA AJUTATOARE

Fara axa ajutatoare

TIP UTILIZARE

Utilizare standard

VERSIUNE

Autosasiu cabina simpla

AMPATAMENT

Ampatament 4200 mm

Culoare

ALB IC 194

Anvelope

Anvelope 315/80R22.5 mixt

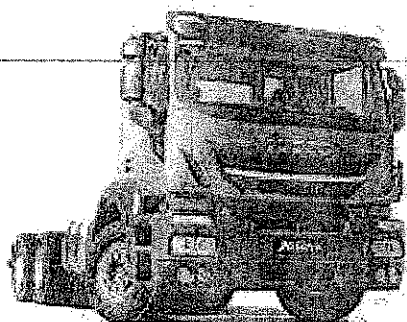

AD260X42Z HR OFF - 6x4

**Optionale standard**

**Altele**

- Franare electronic + sistem asistenta la franare
- Kit fumatori portabil
- Tapiterie textila
- Volan standard
- Pachet tari clima temperata
- AEBS Compliant
- Pregatire pentru distante medii / scurte
- Alternator 90 A (24V)
- Franare cu aer pe evacuare
- Aranjare componente standard pe sasiu

000018

Suspensie cabina mecanica  
Tahograf digital VDO  
Cabina AD-EVO acoperis jos  
Arcuri fata parabolice  
Arcuri spate parabolice  
Plan schimb ulei cutie standard  
Acoperire TECTYL  
Traversa remorcare D 120 kN  
Numar trepte mers inapoi standard (2)  
Triunghi reflectorizant  
Trusa medicala  
Trusa scule standard  
Turatie maxima motor 1900 rpm  
M.T.A standard  
VEHICLE SET-UP ON  
Plafon cabina standard  
Culoare sasiu Gri IC444  
Parti plastic nevopsite (gri)

### Opționale incluse in pret

Suport extingtor  
Bara antiimpanare aluminiu  
Bara fata din otel  
Cuple aer rem DUOMATIC+ISO stg  
Carlig de tractare spate  
Pregatire girofaruri pe cabina  
Intrerupator general electric  
Baterie 220 Ah  
Prize el. remorca 2x7 poli stg  
Rezervor aluminiu 480 L  
Fara sistem avertizare LDWS  
Aer conditionat manual  
Scaun pasager static PVC  
Scaun sofer pneumatic PVC  
Sarcini axe: 8000-10500-10500  
LIMITATION ON SPEED LIMITER  
PTO ZF NH/4c (N71/2c) pompa  
Raport transmisie 3.79

### **BENA BASCULABILA POSTERIOARA + SARARITA si LAMA ZAPADA GRUST**

- a) Bena rectangulara cu obloane laterale fixe cu inaltimea de 800 mm, basculare pe spate – lungime 6200 x2400 mm volum 12 mc;
- b) Sararita GRUST – SPR 9 (9m<sup>3</sup>) echipata cu motor KUBOTA Diesel 20 CP;
- c) Lama de dezapezire GRUST LDEH 32

Latime 3200 mm, inclinare laterala 37 grade, construita din doua sectoare, greutate 900 Kg, echipata cu placa de conexiune GR 5 si set de proiectoare cu faza scurta, instalate sub parbrizul camionului;

**Preț BUGET : 128.250 EURO + TVA**

ACEASTA OFERTA ESTE CONFIDENTIALA

- Livrare se face la sediul BRIARIS IND SA : Bucuresti
- Termen livrare de convenit la plata avansului
- Plata se face in Ron la cursul BRD din ziua platii
- Preturile sunt exprimate in Euro si nu contin TVA
- Garantie Iveco: 24 luni de la livrare fara limita de km.
- Valabilitate oferta 30 zile . FOTOGRAFIILE sunt cu titlu de prezentare

000019

**From:** Florin Arama  
**Sent:** Thursday, July 26, 2018 8:47 AM  
**To:** salubritate sector3  
**Subject:** RE: Cerere oferta estimativa

Buna ziua,

In urma solicitarii primite din partea SD3 SALUBRITATE SI DESZAPEZIRE S3, va trimit in atasament oferta pentru autospeciala Mercedes Benz 4x4 cu lama si sararita de 6 mc – 12 bucati, respectiv autospeciale tip hook lift/abrollkipper cu lama si sararita de 9 mc- 7 bucati, disponibile pe stoc. Raman la dispozitia Dumneavoastra pentru informatii suplimentare.  
Cu stima,

**Florin ARAMĂ**  
Business Unit Manager

**CTE Solution - Utilaje Specializate SRL**

Șos. București nr. 57  
077055 - Ciorogârla, Jud. Ilfov, ROMÂNIA

**Tel:** +40 372 15 0844  
**Fax:** +40 318 15 7357  
**Mobil:** +40 799 007 210  
**E-mail:** [florin.arama@ctesolution.ro](mailto:florin.arama@ctesolution.ro)

**web:** [www.ctesolution.ro](http://www.ctesolution.ro) [www.prorecycling.ro](http://www.prorecycling.ro)  
[www.4-rent.ro](http://www.4-rent.ro) [www.ctegroup.ro](http://www.ctegroup.ro)  
[facebook.com/CTESolution](https://facebook.com/CTESolution)  
[facebook.com/ProperRecycling](https://facebook.com/ProperRecycling)  
[CTE Group TV](#)



Utilaje pentru salubritate    Soluții pentru managementul deșeurilor    Utilaje pentru construcții    Stații de sortare Concassours    Servicii Piese de schimb

**DISCLAIMER**

The content of this communication is classified as CTE Solution - Utilaje specializate SRL Confidential and Proprietary Information. The content of this communication is intended solely for the use of the individual or entity to whom it is addressed and others authorized to receive it. It may contain confidential or legally privileged information. If you are not the intended recipient you are hereby notified that any disclosure, copying, distribution or taking any action in reliance on the contents of this information is strictly prohibited and may be unlawful. If you received this communication in error please notify us immediately by responding to this communication then delete it from your system. CTE Solution - Utilaje specializate SRL is neither liable for the proper and complete transmission of the information contained in this communication nor for any delay in its receipt.

Prezentul mesaj constituie o Informatie confidentiala si este proprietatea exclusiva a CTE Solution - Utilaje specializate SRL. Mesajul se adreseaza numai persoanei fizice sau juridice mentionata ca destinatar, precum si altor persoane autorizate sa-l primeasca. Poate contine informatii confidentiale. In cazul in care nu sunteti destinatarul mentionat, va aducem la cunostinta ca dezvaluirea, copierea, distribuirea sau initierea unor actiuni pe baza prezentei informatii sunt strict interzise si atrag raspunderea civila si/sau penala dupa caz. Daca ati primit acest mesaj dintr-o eroare, va rugam sa ne anuntati imediat, ca raspuns la mesajul de fata, si sa-l stergeti apoi din sistemul dvs. CTE Solution - Utilaje specializate SRL nu este responsabila pentru transmiterea corespunzatoare si integrala a informatiei continute in acest mesaj si nici pentru eventualele intarzieri in receptionarea acestuia.

**From:** salubritate sector3 <[salubritate.s3@yahoo.com](mailto:salubritate.s3@yahoo.com)>  
**Sent:** Wednesday, July 25, 2018 8:56 AM  
**To:** Florin Arama <[florin.arama@ctesolution.ro](mailto:florin.arama@ctesolution.ro)>  
**Subject:** Cerere oferta estimativa

000020

Va rugam sa ne trimiteti in cursul zilei de astazi o oferta estimativa de pret pentru urmatoarele tipuri de utilaje:

- Autospeciala dotata cu lama de zapada si sararita de 9 mc;
- Autospeciala dotata cu lama de zapada si sararita de 5-6 mc
- Autospeciala dotata cu lama de zapada si sararita de 3-4 mc;

Oferta pentru dotarea a:

- autocontainer cu placa frontala, lama si sararita 4 mc;
- Toyota Hilux cu lama si sararita;
- Hako City Master 2200 cu lama si sararita;
- Hako City Master 600 cu lama si sararita.

Va rugam sa precizati in cadrul ofertei, tipul de autosasiu, modelul de sararita precum si termenul maxim de livrare.

Asteptam ofertele dumneavoastra pe adresa de e-mail: [salubritate.s3@yahoo.com](mailto:salubritate.s3@yahoo.com) in cursul zilei de astazi.

Va multumim.

Sent from Mail for Windows 10

000021



Unități  
pentru  
salubritate

Soluții pentru  
integrarea  
deșeurilor

Equipamente  
pentru  
construcții

Stații de  
sortare  
Cărbuni

Procesul  
de  
reciclare

CTE2018/FA 047 din 26.07.2018

Catre: SD 3 SALUBRITATE SI DESZAPEZIRE S3M SRL

## OFERTA TEHNICA SI FINANCIARA AUTOSPECIALA DESZAPEZIRE



\* imagine cu titlu de prezentare

### AUTOSASIU MERCEDES-BENZ ATEGO 1524 AK (4X4)

Tip vehicul: 1524 AK

Formula rotilor: 4X4

Model constructiv: 96723712

Varianta sasiu: Sasiu basculanta cu tractiune integrala (4X4)

Cabina: Cabina S

Putera motorului: 175 kW (238 PS)

Ampatament: 3260 mm

Tip directie: left

Pagina 1

077055, Romania, Giorogarla, Jud. Ilfov, Sos. Bucuresti, Nr.57; Reg. Com. J23/1684/2015, CUI RO26234021

Tel. +4 0372 150 844, Fax +4 031 815 73 57, Mobil. +4 0727 227 393, E-mail: office@ctesolution.ro, Web: www.ctesolution.ro

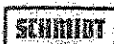

000022

D3X	Huse scaune, material textil impletit
D4B	Post conducere Classic
D5Y	Covorase din cauciuc, sofer si pasager
D6Y	Filtru de polen
D7M	Spatii depozitare, deasupra parbrizului, 2compart.
D8A	Trapa plafon/trapa aerisire in plafon
E0Y	Locas baterie
E1A	Baterii 2 x 12 V/115 Ah, intretinere redusa
E1N	Alternator 28 V/100 A
E3A	Transformator de tensiune, 24 V/12 V, 10 A
E3Y	PSM, CAN pentru date caroserie si rem, ISO 11992
E3Z	PSM, CAN pt date caros, ISO 11898 in loc de 11992
E5A	Nr. 1 comutator, pt sist electric al caros. non MB
F1P	Cabina S
F1X	Cab.S 2,30 m., acoperis standard, tunel
F2U	ClassicSpace
F3E	Elemente montare cabina, spate, ranforsate
F4I	Perete spate cabina, cu geam
F6I	Oglinda fata, incalzita
F6J	Oglinda principala, electrica, sofer
F7V	Intrare cabina, 2 trepte
F8L	Sistem antidemarare cu Transponder
G0W	Drive program offroad
G1D	Transmisie G 90-6/6,70-0,73
G4I	Cutie de transfer VG 1000-3W/1,61-0,98 cuplabila
G5G	Mercedes PowerShift 3
I4B	Radformel 4x4
I5Y	15,0-Tonner
I6B	Kipperfahrgestell
I6L	Leichte Baureihe, neue Generation bis 21 t
I6O	Leichte Fahrzeuge bis 21 t
I6W	Blattfederung, Hinterachse
J1A	Instrument de bord combinat, 10.4 cm
J1R	Tahograf, digital, EC, rpm, ADR
J1S	Producator tahograf VDO
J2A	CD Radio



Software  
pentru  
salubritate

Utilaje pentru  
mentenanta  
disecantelor

Utilaje  
pentru  
constructii

Utilaje de  
sortare  
concasoare

Utilaje  
pentru  
schimb

CTE2018/FA 047 din 26.07.2018

R8P	Roata rezerva/janta pentru roata de rezerva
S5A	Limitator de viteza la 90 km./h. (56 m.p.h.), ECE
S5Z	Tempomat
S8A	Trusa prim ajutor
S8B	Extinctor incendii, 2kg
S8C	Triunghi reflectorizant
S8E	Vesta reflectorizanta
T2Z	Varianta greutate 16.0 t (6.0/10.5)
V1G	Noul Atego, constructii
V1W	Standard
V2T	Atego, model generatie 1
V8A	Numar sasiu
X1T	Instrument/etichete/documentatie, Romana
X2A	Identificare model, in functie de greutate
X2E	Piacuta model, EU
X3Z	Garantie lant cinematic cf cu T/CG 3ani/250000km
Y4G	Cric montat pe sasiu
Y4J	2 cale de roti, neambalate, depozitate in cabina
Y4P	Manometru, digital
Y4Y	Furtun umflare pneuri
Z3Z	Export-Code
Z5C	OM 936
Z5M	Priza de putere, simpla
Z5Q	Kupplungslieferant LUK
Z5X	Volanul pe partea stanga
Z5Y	Vehicul destinat circulatiei pe partea dreapta

### SARARITA 6 M<sup>3</sup> EPOKE SIRIUS AST SH 3800

- Ax agitator ce previne intarirea materialului si sparge bucatile mari obtinandu-se astfel o sursa de material uniforma si constanta.

- Rola de livrare ce prevede golirea uniforma a buncarului de material pe intreaga lungime;

- Banda transportoare din cauciuc ce transporta cu usurinta materialul dozat catre discul de imprastiat.

- Telecomanda EpoBasic
- Sistem electric integrat Epoke



## PLUG DESZAPEZIRE EPOKE S27HL

### CARACTERITICI TEHNICE

- |                                      |            |
|--------------------------------------|------------|
| - Latime lama                        | 2.700 mm   |
| - Latime activa de lucru (unghi 22°) | 2.370mm    |
| - Inaltime lama                      | 1.060 mm   |
| - Greutate operationala              | 530-580 Kg |

### DESCRIERE GENERALA

- Lama usoara din polimer HDPE, dintr-o singura bucata, destinata indepartarii unui strat de zapada mic, zapezii ude ude sau deja topita, de pe drumurile rurale si urbane.
- cutite racloare din cauciuc
- amortizoare hidraulice
- telecomanda in cabina
- faruri suplimentare de lucru
- lumini de gabarit ledstanga-dreapta
- operare hidraulica – miscare stanga-dreapta (0-30°) si sus-jos.

### CONDITII COMERCIALE

**PRET UNITAR AUTOSPECIALA DESZAPEZIRE: 117.500 EURO+TVA CIP BUCURESTI**

- **Garantie deszapezire si sararita: 12 luni** (de la data livrarii). Se asigura instruirea operatorilor si documentatia tehnica. Pagubele cauzate de functionarea si de intretinere necorespunzatoare sunt excluse din garantie. Preluarea obligatiei noastre de garantie este conditionata de lucrarile de revizii efectuate in timp util, conform cu instructiunile de operare si intretinere cat si respectarea cartii tehnice.
- **Termene si conditii de livrare : 30-45 zile – 12 unitati.**
- **Piese de schimb si service postgarantie :** minim 5 ani, contra cost.
- **Conversia Euro-RON se face la cursul de referinta al BNR + 1% din ziua platii.**
- La receptia produselor furnizorul va remite Beneficiarului toate documentele necesare inmatricularii – carte de identitate , factura fiscala, manual de utilizare si intretinere in limba romana, catalog piese de schimb pe CD, certificat de conformitate, certificat de origine CE.

**Valabilitate oferta - 10 zile**



**CATRE: SD3 SALUBRITATE SI DESZAPEZIRE S3 SRL**

**OFERTA TEHNICO ECONOMICA  
AUTOSPEAIALA DESZAPEZIRE TIP HOOK-LIFT**



\*fotografie cu titlu de prezentare

NR. CRT	ECHIPAMENT	NR.UNITATI	TERMEN LIVRARE	PRET
1	MERCEDES BENZ 2640 6X4 HOOK LIFT MEILLER RS 21.65	1	STOC	148850
	SARARITA SCHMIDT GALEOX B70 MOTOR AUXILIAR	1	25 NOIEMBRIE	
	LAMA DESZAPEZIRE SCHMIDT SL 30	1	STOC	
2	MERCEDES BENZ 2643 6X2 HOOK LIFT MEILLER RS 21.65	1	STOC	153360
	SARARITA SCHMIDT GALEOX B70 MOTOR AUXILIAR	1	25 NOIEMBRIE	
	LAMA DESZAPEZIRE SCHMIDT SL 30	1	STOC	
3	MERCEDES BENZ 2533 6X2 HOOK LIFT HIAB 20 TONE	2	STOC	149900
	SARARITA EPOKE 9 m3	2	STOC	
	LAMA DESZAPEZIRE EPOKE S32 H	2	STOC	
4	MAN TGS 26.420 HOOK LIFT MEILLER RS 21.65	2	STOC	149750
	SARARITA SCHMIDT GALEOX B70 MOTOR AUXILIAR	2	25 NOIEMBRIE	
	LAMA DESZAPEZIRE SCHMIDT SL 30	2	25 NOIEMBRIE	
5	RENAULT 6X4 HOOK LIFT MEILLER RS 21.65	1	STOC	141270
	SARARITA SCHMIDT GALEOX B70	1	STOC	
	LAMA DESZAPEZIRE SCHMIDT SL 30	1	STOC	
	<b>TOTAL AUTOSPECIALE COMPLETE</b>	<b>7</b>		



Anexa 1 - OFERTA TEHNICO - FINANCIARA

Prin prezenta, va transmitem oferta noastra pentru cumpararea de accesorii si utilaje de salubritate

NR. CRT	UTILAJE/DOTARI	NR. BUC	oferta furnizor				OBSERVATII
			SASIU	Sararita	lama de zapada cu placa frontala inclusa	pret ofertat	
1	Dotat cu lama de zapada si sararita de 9mc, sasiu MAN 8x4 cu bascula	4	MAN 8x4,	EPOKE Sirius 9mc	Pronar PU-S32H	38,000	152,000
2	Dotare cu lama de zapada si sararita de 5-6mc -skiploade MAN AUTOSPECIALA SKIPLOADER (5-9 MC) cu sararita si lama CUTIE MANUALA	2	MAN 18.250	EPOKE Sirius 6MC	Pronar PU-S32H/30HL	35,500	71,000
3		2	MAN 18.250	Alaska 600	Pronar PU-S32H/30HL	117,675	235,350
5	Dotare Toyota Hilux cu lama si sararita	10	Toyota Hilux	Hilkip 550	Hilkip 2100 SP	15,500	155,000
6	Dotare HAKO CITYMASTER 2200 cu lama si sararita	2	HAKO		FIEDLER GERMANIA, model FRS1820/2020.	6,490	12,980
7	Dotare HAKO CITYMASTER 600 cu lama si sararita - OPTIUNEA 1	6	HAKO	Sararita spate KIF SS200	Plug in V cu protectie metalica	10,090	60,540
	OPTIONAL FREZA-TIUN ZAPADA CERRUTI BASIC HY L1100	6				4,200	25,200
8	Autofreza de zapada, cu motor individual si instalatie hidrostatica pentru deplasare cu viteza controlata intre 0-2km/h	1	Vesta			130,000	130,000
<b>Sumele sunt exprimate in EURO si nu contin TVA</b>							<b>842,070</b>

Nota:

- Stocuri actuale, care pot fi livrate rapid:  
EPOKE Sirius, 6mc  
EPOKE Sirius, 9mc

12 bucati  
3 bucati

- Termenele de livrare (in special la sasiuri) depind de data comenzii, avand in vedere ca in August fabricile de obicei sunt inchise. Termenul de livrare este de cca 4 luni, dar depinde de momentul confirmarii comenzii

000027

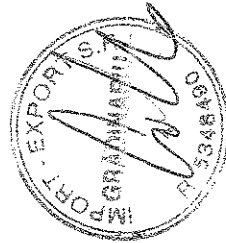



GRADINARIU  
Idea ta. Solutia mea. Succesul nostru.

celebre si salubrate

intretinere stradala

multifunctionale

situatii de urgenta

agricultura si constructii

### Anexa 1 - OFERTA TEHNICO - FINANCIARA

Prin prezenta, va transmitem oferta noastra pentru cumpararea de accesorii si utilaje de salubritate

NR. CRT	UTILAJE/DOTARI	NR. BUC	oferta furnizor				OBSERVATII
			SASIU	Sararita	lama de zapada cu placa frontala inclusa	pret oferat	
1	Autospeciala dotata cu lama de zapada si sararita de 9mc - Optiunea 1	1	MAN 6x4, 26tone, cu Hooklift 20T	EPOKE Sirius 9mc	Pronar PU-S32H	130,000	cu 5000 Euro mai ieftin in varianta cu bascula
1	Autospeciala dotata cu lama de zapada si sararita de 9mc - Optiunea 2	1	MAN 6x4, 26tone, cu Hooklift 20T	Alaska 900	Pronar PU-S32H	125,000	cu 5000 Euro mai ieftin in varianta cu bascula
	OPTIONAL: Antrenare prin motor termic tip HATZ, 19 CP					5,500	
	OPTIONAL: Sistem de preumazire cu pompa si rezervoare laterale pentru clorura de calciu de capacitate 2.700 litri					4,800	
	OPTIONAL: Buncar realizat 100% din otel inoxidabil, nevopsit					2,200	
	OPTIONAL: Telecomanda cu sistem GPS legata la tahograf					700	
	OPTIONAL: Picioare pt depozitare					1,400	
	OPTIONAL: Prelata cu sistem de inchidere/deschidere de la sol					1,500	
	OPTIONAL: Scara de acces (din otel inoxidabil)					600	
	OPTIONAL: Spargator de bulgari pt maruntirea materialului imprastiat					900	
	OPTIONAL: Cutie automata					2,500	
	OPTIONAL: rola calare sau suspensie pneumatica sasiu					1,500	
2	Autospeciala dotata cu lama de zapada si sararita de 5-6mc - OPTIUNEA 1	1	MAN 4x2, 18tone, cu Hooklift 10T	EPOKE Sirius 6MC	Pronar PU-S32H/30HL	112,600	cu 5000 Euro mai ieftin in varianta cu bascula
2	Autospeciala dotata cu lama de zapada si sararita de 5-6mc - OPTIUNEA 2	1	MAN 4x2, 18tone, cu Hooklift 10T	Alaska 600	Pronar PU-S32H/30HL	110,400	cu 5000 Euro mai ieftin in varianta cu bascula

000028

	OPTIONAL: Antrenare prin motor termic tip HATZ, 19 CP								5,500
	OPTIONAL: Sistem de preumaire cu pompa si rezervoare laterale pentru clorura de calciu de capacitate 2.700 litri								4,500
	OPTIONAL: Buncar realizat 100% din otel inoxidabil, nevopsit								1,990
	OPTIONAL: Telecomanda cu sistem GPS legata la tahograf								700
	OPTIONAL: Picioare pt depozitare								1,400
	OPTIONAL: Prelata cu sistem de inchidere/deschidere de la sol								1,500
	OPTIONAL: Scara de acces (din otel inoxidabil)								600
	OPTIONAL: Spargator de bulgari pt maruntirea materialului imprastiat								900
	OPTIONAL: Cutie automata								2,500
	OPTIONAL: rola calare sau suspensie pneumatica sasiu								1,500
	OPTIONAL: tractiune 4x4 cu axa fata decuplabila								10,000
3	Autospeciala dotata cu lama de zapada si sararita de 3-4mc	1	MAN 4x2 12t, cu Hooklift 6-7T	Alaska 300	Pronar PU S32H/30HL				86,600
	OPTIONAL: Antrenare prin motor termic tip HATZ, 19 CP								5,500
	OPTIONAL: Sistem de preumaire cu pompa si rezervoare laterale pentru clorura de calciu de capacitate 1200 litri								3,900
	OPTIONAL: Buncar realizat 100% din otel inoxidabil, nevopsit								1,590
	OPTIONAL: Telecomanda cu sistem GPS legata la tahograf								700
	OPTIONAL: Picioare pt depozitare								1,400
	OPTIONAL: Prelata cu sistem de inchidere/deschidere de la sol								1,500
	OPTIONAL: Scara de acces (din otel inoxidabil)								600
	OPTIONAL: Spargator de bulgari pt maruntirea materialului imprastiat								900
	OPTIONAL: Cutie automata								2,500

000029

	OPTIONAL: tractiune 4x4 cu axa fata decuplabila								10,000
4	Dotare autocontainer 18t cu placa frontala, lama si sararita 4mc	1			Alaska 300	Pronar PU- S32H/30HL			34,500
5	Dotare Toyota Hilux cu lama si sararita	1	Toyota Hilux		Hilutip 550	Hilutip 2100/SP			15,500
6	Dotare HAKO CITYMASTER 2200 cu lama si sararita	1	HAKO		Electrica, detasabila, 0.5mc	FIEDLER GERMANIA, model FRS1820/2020,			16,490
7	Dotare HAKO CITYMASTER 600 cu lama si sararita - OPTIUNEA 1	1	HAKO		Sararita spate KIF SS200	Plug in V cu protectie metalica			10,090
7	Dotare HAKO CITYMASTER 600 cu lama si sararita - OPTIUNEA 2				Sararita spate KIF SS200	Lama zapada dreapta 150 cm.			9,420
	OPTIONAL. extensie capacitate la 330 l								4,200
	OPTIONAL - Sistem presiune medie imprastiere clonura IMD								390
8	Freza de zapada pentru trotuare - Husqvarna ST 230P	1							10,100
9	Tractor dotat cu lama si sararita - OPTIUNEA 1	1	DEUTZ FARR						1,900
	Tractor dotat cu lama si sararita - OPTIUNEA 2	1	DEUTZ FAHR 5090.4 G DT MD , 84 CP		Pronar PUV-1700	Pronar PS-250			37,000
					Pronar T131 (tractabil)	Pronar PU - 2600			68,000

Sumele sunt exprimate in EURO si nu contin TVA

Nota:

1. Stocuri actuale, care pot fi livrate rapid:

EPOKE Sirius, 6mc

EPOKE Sirius, 9mc

12 bucati

3 bucati

2. Termenele de livrare (in special la sasiuri) depind de data comenzii, avand in vedere ca in August fabricile de obicei sunt inchise. Termenul de livrare este de cca 4 luni, dar depinde de momentul confirmarii comenzii

3. Ofertele de autospeciale dotate cu lama si sararite sunt facute pe sistem Hooklift. Ele pot fi, de asemenea, adaptate pentru sistemul cu bena.

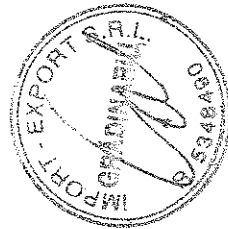

0200009

**FISA TEHNICA**

Raspanditor Epoke Sirius AST SH 3800

**1. Caracteristici tehnice**

**1. CARACTERISTICI TEHNICE**

- Sistem de alimentare Epoke ce consta in:
  - Ax agitator ce previne intarirea materialului si sparge bucatile mari obtinandu-se astfel o sursa de material uniforma si constanta
  - Rola de livrare ce prevede golirea uniforma a buncaului de material pe intreaga lungime;
  - Banda transportoare din cauciuc ce transporta cu usurinta materialul dozat catre discul de imprastiat.
- Telecomanda EpoBasic
- Sistem electric integrat Epoke
- Capacitate: 6 mc
- Canal dozare material
- Priza dubla montata pe cabina pentru conectarea telecomenzii
- Gratare de siguranta cu dimensiunea ochiului de 50 x 50 mm pentru impiedicarea incarcarii in raspanditor a materialului grosier
- Posibilitatea de a regla inaltimea de imprastiere
- Sistem electric de reglare a simetriei de imprastiere
- Latime de imprastiere reglabila intre 2 si 12 metri in pasi de 1 metru
- Cantitati imprastiate: Sare 5 – 40 g/m<sup>2</sup> in intervale de 5 g/m<sup>2</sup>  
Nisip 30 – 240 g/m<sup>2</sup> in intervale de 30 g/m<sup>2</sup>
- Greutate proprie/ incarcata: cca. 1.800/ 9.000 kg
- Antrenare de la instalatia hidraulica a vehiculului purtator
- Picioare de depozitare cu rola fata pentru incarcare in bena basculabila
- Prelata pliabila
- 2 buc. girofar portocaliu cu flash
- Lampa de lucru (pentru control vizual al campului de imprastiere)
- Culori in concordanta cu standardul RAL portocaliu RAL 2011
- Manual de instructiuni si piese de schimb in limba engleza, germana si romana

**Avantajele sistemului:**

- Moment scurt de pornire;
- Posibilitatea utilizari diferitelor materiale antiderapante
- Minim de uzura – prietenos pe partea de service
- Furnizarea uniforma a materialului;
- Zdrobirea bulgarilor in materialul de imprastiat
- Previne intarirea materialului in bunca;
- Golirea uniforma a buncaului ce pastreaza constant centrul de greutate

- Apt pentru imprastierea oricarui tip de material antiderapant
  - Consum redus de energie.
  - Sistem ce mentine constanta cantitatea de material imprastiat in functie de viteza de deplasarea a vehiculului purtator.
-

**FISA TEHNICA**

*Raspanditor Epoke Sirius AST SH 3800*

*1. Caracteristici tehnice*



**1. CARACTERISTICI TEHNICE**

- Sistem de alimentare Epoke ce consta in:
  - **Ax agitator** ce previne intarirea materialului si sparge bucatile mari obtinandu-se astfel o sursa de material uniforma si constanta
  - **Rola de livrare** ce prevede golirea uniforma a buncarului de material pe intreaga lungime;
  - **Banda transportoare din cauciuc** ce transporta cu usurinta materialul dozat catre discul de imprastiat.
- Telecomanda EpoBasic
- Sistem electric integrat Epoke
- **Capacitate: 9 mc**
- Canal dozare material
- **Priza dubla montata pe cabina pentru conectarea telecomenzii**
- Gratare de siguranta cu dimensiunea ochiului de 50 x 50 mm pentru impiedicarea incarcarii in raspanditor a materialului grosier
- Posibilitatea de a regla inaltimea de imprastiere
- Sistem electric de reglare a simetriei de imprastiere
- **Latime de imprastiere reglabila intre 2 si 12 metri in pasi de 1 metru**
- Cantitati imprastiate: Sare 5 – 40 g/m<sup>2</sup> in intervale de 5 g/m<sup>2</sup>  
Nisip 30 – 240 g/m<sup>2</sup> in intervale de 30 g/m<sup>2</sup>
- Greutate proprie/ incarcata: cca. 1.800/ 9.000 kg
- **Antrenare de la instalatia hidraulica a vehiculului purtator**
- **Cadru de incarcare pe sistem abroll**
- **Prelata pliabila**
- **2 buc. girofar portocaliu cu flash**
- Lampa de lucru (pentru control vizual al campului de imprastiere)
- Culori in concordanta cu standardul RAL portocaliu RAL 2011
- Manual de instructiuni si piese de schimb in limba engleza, germana si romana

**Avantajele sistemului:**

- Moment scurt de pornire;
- Posibilitatea utilizari diferitelor materiale antiderapante
- Minim de uzura – prietenos pe partea de service
- Furnizarea uniforma a materialului;
- Zdrobirea bulgarilor in materialul de imprastiat
- Previne intarirea materialului in buncar;

- Golirea uniforma a buncarului ce pastreaza constant centrul de greutate
  - Apt pentru imprastierea oricarui tip de material antiderapant
  - Consum redus de energie.
  - Sistem ce mentine constanta cantitatea de material imprastiat in functie de viteza de deplasarea a vehiculului purtator.
-

# OPTIONS

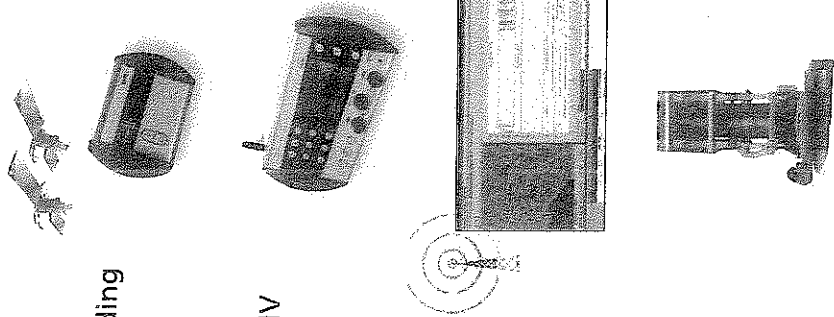

EpoSat®  
GPS-controlled spreading

Wireless EpoMaster® IV  
remote control

Datacollection  
GSM & GPRS

Spreading disc with  
mixing chamber

# SIRIUS AST®

SIRIUS AST® (advanced spreading technology) is a road-speed related and synchronous spreader featuring the spoke-dosing principle. Hopper sizes: 3-9 m³

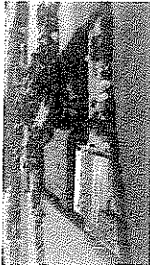
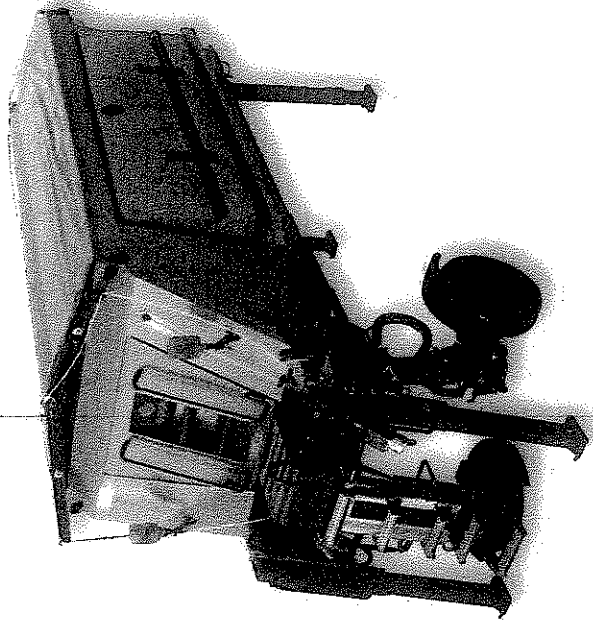

Epoke® A/S  
Vejenvej 50, Askov  
DK-6600 Vejen  
Tel. +45 76 96 22 00  
Fax +45 75 36 38 67  
epoke@epoke.dk  
www.epoke.dk



In order to maintain the high and uniform spreading standard Epoke® A/S has been certified by Lloyd's register to ISO 9001:2008  
TIG 8-3 approval  
CS approval  
ET approval  
REMK, merca  
VIERT merca



**epoke®**



**epoke®**

- de-icing of roads!

### New developed functional design

Through the long experience in development of machinery for slippery roads control Epoke<sup>®</sup> AS has now produced the unique and functional SIRIUS AST<sup>®</sup> spreader.

SIRIUS AST<sup>®</sup> features well-tested, high-quality components guaranteeing reliability and a long service life.

The basic construction and well placed components provide optimal working conditions for the operators as well as service people.

Control functions for emptying, liquid filling and the cover are placed ergonomically correct on the spreader rear thus enabling the driver to work these functions standing on the ground without having to climb the spreader.

### Hopper structure

The SIRIUS AST<sup>®</sup> series is available in 3 basic hopper lengths thus making adaptations on all types of trucks possible.

The Epoke dosing principle ensures problem-free distribution of all spreading material types as well as uniform horizontal emptying of the hopper. Thanks to the ideal center of gravity of the hopper on the truck is maintained and optimal roadability is achieved.

### Spreading technique

The SIRIUS AST<sup>®</sup> spreading disc provides a sharply defined spreading pattern using all types of spreading materials. Furthermore, the well-known and patented Epoke spreading disc with mixing chamber, which guarantees 100% pre-treated material, is available as an option.

### Electrical control

As standard the SIRIUS AST<sup>®</sup> is equipped with the EpokeBasic<sup>™</sup> remote control.

The wireless EpoMaster<sup>™</sup> IV remote control (option) enables quick material shifting, as well as spreading pattern control and synchronous emptying.

The large display enables easy adjustment of all spreading settings and trouble shooting for service. This problem-free installation is made possible on all vehicles without wiring between control unit and spreader.



central components in a clear and easily accessible manner (P-44). The hinged door provides shelter from snow/rain.

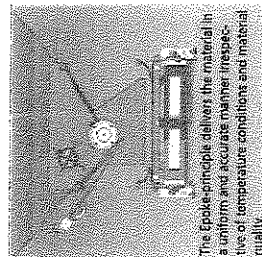

The Epoke-principle delivers the material in a uniform and accurate manner irrespective of temperature conditions and material quality.

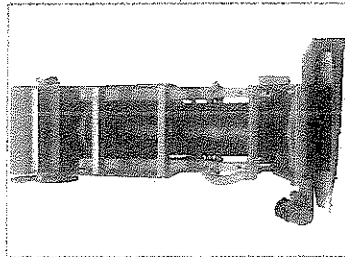

Patented spreading disc with mixing chamber, which ensures a 100% mixture of soil and liquid (optional pre-treating).

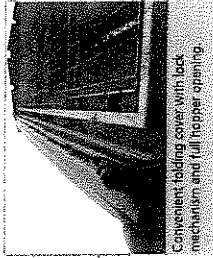

Convenient loading cover with lock mechanism and full hopper opening.

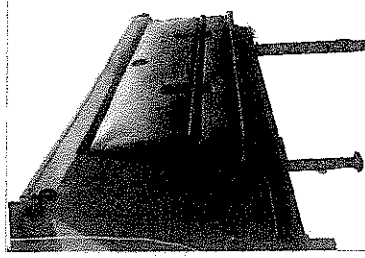

Specially designed liquid tanks for uniform filling/emptying rate

### SIRIUS AST<sup>®</sup>

- New-developed conveyor belt
- Weight reduction
- New-developed spreading disc
- New electrical control
- Quick-release for faster hopper emptying
- Wireless remote control (option)
- Low-noise, water-cooled diesel engine (option)
- Functional design

### Dosing principle

The Epoke principle permits problem-free delivery of all types of spreading materials, the unloaded conveyor belt ensures problem-free starting up without regard to temperature conditions or spreading material.

The Epoke principle consists of:

- Agitator, which prevents material bridge building and breaks large lumps thus achieving a uniform and steady material supply.
- Delivery roller, which provides uniform emptying of the hopper along the entire spreader length.
- Unloaded conveyor belt, which easily transports the accurately dosed material to the spreading disc without lumps and rucks.

### Advantages:

- Low starting moment
- Minimum wear – service-friendly
- Uniform material supply
- Crushing of lumps in spreading material
- Prevention of bridge-building in hopper
- Uniform hopper emptying, which prevents a shifting of the horizontal center of gravity of the truck.
- Problem-free spreading of all material types
- Low power consumption

### Drive systems



Hydraulic system  
SH – vehicle hydraulic system.  
40 – 50 l/min, 170 bar at 60 cm/h.  
Vax. 75 l/min, on-elly.



Diesel engine  
54 cm<sup>3</sup> waterpump diesel engine.  
2, 3 or 4 cylinders.



SW - the 5th wheel (road wheel)  
A very flexible option, which makes the spreader independent of the vehicle. Patented by Epoke<sup>®</sup> AS.

The SIRIUS AST<sup>®</sup> spreader is synchronous meaning the adjusted spreading amount per m<sup>2</sup> remains constant irrespective of spreading width or vehicle speed.



**GRADINARIU**

Ideea ta. Soluția mea. Succesul nostru.

colectare și  
salubritate

intretinere  
stradala

multifunctionale

situatii de  
urgenta

agricultura și  
construcții

## Fisa Tehnica raspanditor material antiderapant (sararita) Snow Service Alaska 3000

*\*fotografii cu titlu de prezentare*

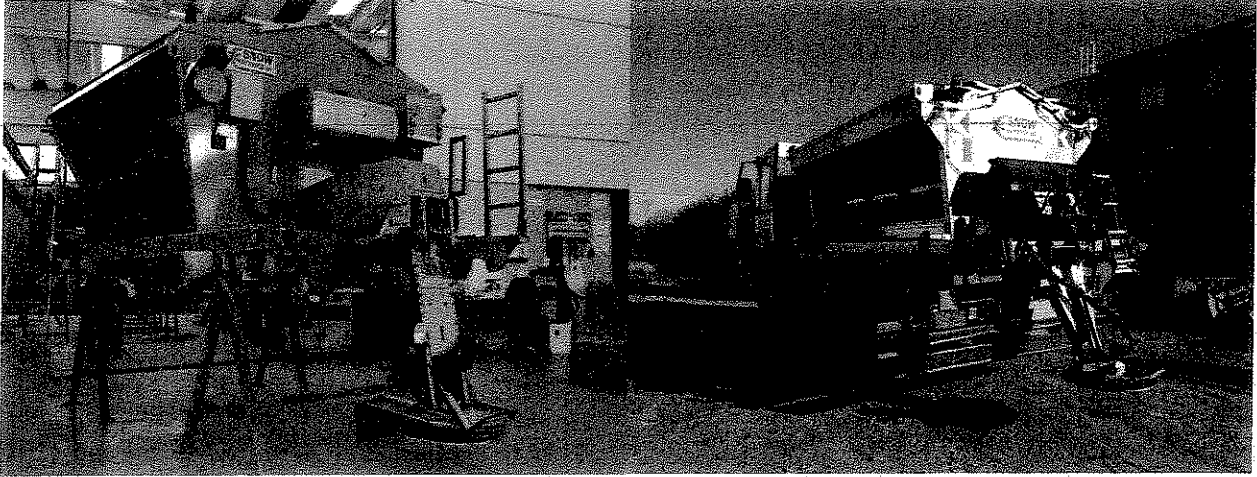

### **Utilitate :**

Raspanditorul pt. material antiderapant **Snow Service Alaska 3000** reprezinta **cel mai mai eficient** mod de dezapezire a drumurilor publice sau terenuri anexe.

***Un utilaj profesionist pentru profesionistii ce solicita performanțe extraordinare și costuri reduse de funcționare.***

**Raspanditorul Snow Service Alaska 3000** este folosit pentru imprastierea diverselor materiale solide (nisip, sare, agregate, etc) in timpul operatiunilor de mentenanta pe timp de iarna. Raspanditorul Snow Service Alaska 3000 detine patentul nostru in privinta adaptarii capacitatii buncaului. Poate fi utilizat pe vehiculele grele prevazute cu platforma de incarcare si respecta parametri din tabelul de mai jos.

Sistemul de adaptare a volumul buncaului permite montajul raspanditorului pe o larga varietate de vehicule purtatoare, fara a exista riscul supraincarii.

Toate elementele componente ale sistemului de imprastiere sunt fabricate din otel inox a.i. se asigura o perioada de viata indelungata, in medii corozive (**banda de livrare a materialului antiderapant este construita sub forma de lant tip covor continuu**)

[www.gradinariu.ro](http://www.gradinariu.ro)

Sediul social: Str. Chiciurei nr. 47, Sector 3, București, România; J40/841/1994; CIF: RO5348490; Capital social: 280.200 lei  
Cont: RO93 BRDE450S V057 3090 4500; BRD Groupe Societe Generale-SMCC; Tel: 004(021)344.14.89; Fax: 004(021)344.14.92  
E-mail: office@gradinariu.ro



**GRADINARIU**

Ideea ta. Soluția mea. Succesul nostru.

colectare si  
salubritate

intretinere  
stradala

multifunctionale

situatii de  
urgenta

agricultura si  
constructii

Toate operatiunile de operare in timpul functionarii raspanditorului se realizeaza din cabina, ceea ce ajuta foarte mult la usurarea operarii utilajului.

Panoul de control cu afisaj LCD informeaza operatorul despre parametrii utilajului, software-ul fiind in limba romana.

**Date tehnice :**

Latimea de imprastiere 2-12 m

Volumul buncarului 3.0 m<sup>3</sup>

Capacit. imprastiere sare 5-40 g/m<sup>2</sup>

Capacit. imprastiere nisip 50-200 g/m<sup>2</sup>

Reglaj cantitate sare Functie de viteza

Reglajul simetriei Panou de comanda cu motor electric

Tensiune de lucru 24 V

Viteza de lucru 10-70 km/h

Sursa de antrenare : Instalatia hidraulica a autovehiculului purtator.

Dimens. platforma (L x l) Aproximativ 3.500 x 2.00 mm

Inaltime platforma 1.554 mm

Sarcina utila necesara vehicul purtator Minim 7 tone (9 tone in cazul in care raspanditorul va fi dotat cu sistem de premezire)

[www.gradinariu.ro](http://www.gradinariu.ro)

Sediu social: Str. Chiciurei nr. 47, Sector 3, București, România; J40/841/1994; CIF: RO5348490; Capital social: 280.200 Lei  
Cont: RO93 BRDE450S V057 3090 4500; BRD Groupe Societe Generale-SMCC; Tel: 004(021)344.14.89; Fax: 004(021)344.14.92  
E-mail: [office@gradinariu.ro](mailto:office@gradinariu.ro)

000038



**GRADINARIU**

Ideea ta. Soluția mea. Succesul nostru.

colectare și  
salubritate

intretinere  
stradala

multifunctionale

situatii de  
urgenta

agricultura și  
construcții

## **FISA TEHNICA raspanditor material antiderapant (sararita)** **Snow Service Alaska 6000**

*\*fotografii cu titlu de prezentare*

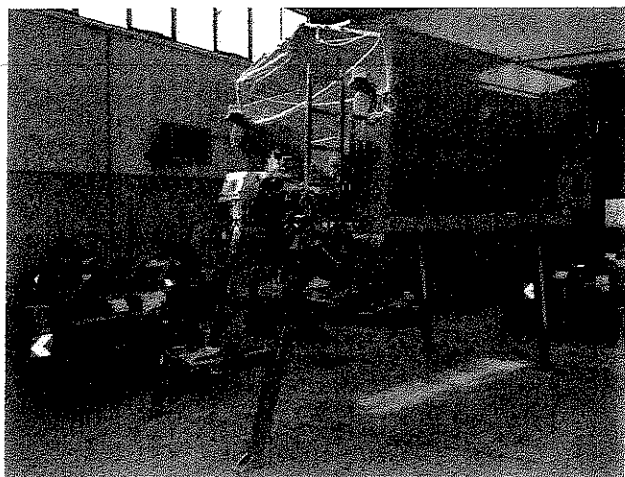

### **Utilitate :**

Raspanditorul pt. material antiderapant **Snow Service Alaska 6000** reprezinta **cel mai mai eficient** mod de dezapezire a drumurilor publice sau terenuri anexe.

***Un utilaj profesionist pentru profesionistii ce solicita performanțe extraordinare și costuri reduse de funcționare.***

**Raspanditorul Snow Service Alaska 6000** este folosit pentru imprastierea diverselor materiale solide (nisip, sare, agregate, etc) in timpul operatiunilor de mentenanta pe timp de iarna. Raspanditorul Snow Service Alaska 6000 detine patentul nostru in privinta adaptarii capacitatii buncaului. Poate fi utilizat pe vehiculele grele prevazute cu platforma de incarcare si respecta parametri din tabelul de mai jos.

Sistemul de adaptare a volumul buncaului permite montajul raspanditorului pe o larga varietate de vehicule purtatoare, fara a exista riscul supraincararii.

Toate elementele componente ale sistemului de imprastiere sunt fabricate din otel inox a.i. se asigura o perioada de viata indelungata, in medii corozive (**banda de livrare a materialului antiderapant este construita sub forma de lant tip covor continuu**)

[www.gradinariu.ro](http://www.gradinariu.ro)

Sediu social: Str. Chiciurei nr. 47, Sector 3, București, România; J40/841/1994; CIF: RO5348490; Capital social: 280.200 lei.  
Cont: RO93 BRDE450S V057 3090 4500; BRD Groupe Societe Generale-SMCC; Tel: 004(021)344.14.89; Fax: 004(021)344.14.89  
E-mail: office@gradinariu.ro



**GRADINARIU**

Ideea ta. Soluția mea. Succesul nostru.

colectare si  
salubritate

intretinere  
stradala

multifunctionale

situatii de  
urgenta

agricultura si  
constructii

Toate operatiunile de operare in timpul functionarii raspanditorului se realizeaza din cabina, ceea ce ajuta foarte mult la usurarea operarii utilajului.

Panoul de control cu afisaj LCD informeaza operatorul despre parametrii utilajului, software-ul fiind in limba romana.

**Date tehnice :**

Latimea de imprastiere 2-12 m

Volumul buncaului 6.0 m<sup>3</sup>

Capacit. imprastiere sare 5-40 g/m<sup>2</sup>

Capacit. imprastiere nisip 50-200g/m<sup>2</sup>

Reglaj cantitate sare Functie de viteza

Reglajul simetriei Panou de comanda cu motor electric

Tensiune de lucru 24 V

Viteza de lucru 10-70 km/h

Sursa de antrenare : Instalatia hidraulica a autovehiculului purtator.

Dimens. platforma (L x l) Aproximativ 5.000 x 2.400 mm

Inaltime platforma 1.754 mm

Sarcina utila necesara vehicul purtator Minim 12 tone (15 tone in cazul in care raspanditorul va fi dotat cu sistem de premezire)

[www.gradinariu.ro](http://www.gradinariu.ro)

Sediu social: Str. Chiciurei nr. 47, Sector 3, București, România; J40/841/1994; CIF: RO5348490; Capital social: 280.200 lei  
Cont: RO93 BRDE450S V057 3090 4500; BRD Groupe Societe Generale-SMCC; Tel: 004(021)344.14.89; Fax: 004(021)344.14.92;  
E-mail: office@gradinariu.ro

000040  
2/2



**GRADINARIU**

Ideea ta. Soluția mea. Succesul nostru.

colectare si  
salubritate

intretinere  
stradala

multifunctionale

situatii de  
urgenta

agricultura si  
constructii

## Fisa Tehnica raspanditor material antiderapant (sararita) Snow Service Alaska 9000

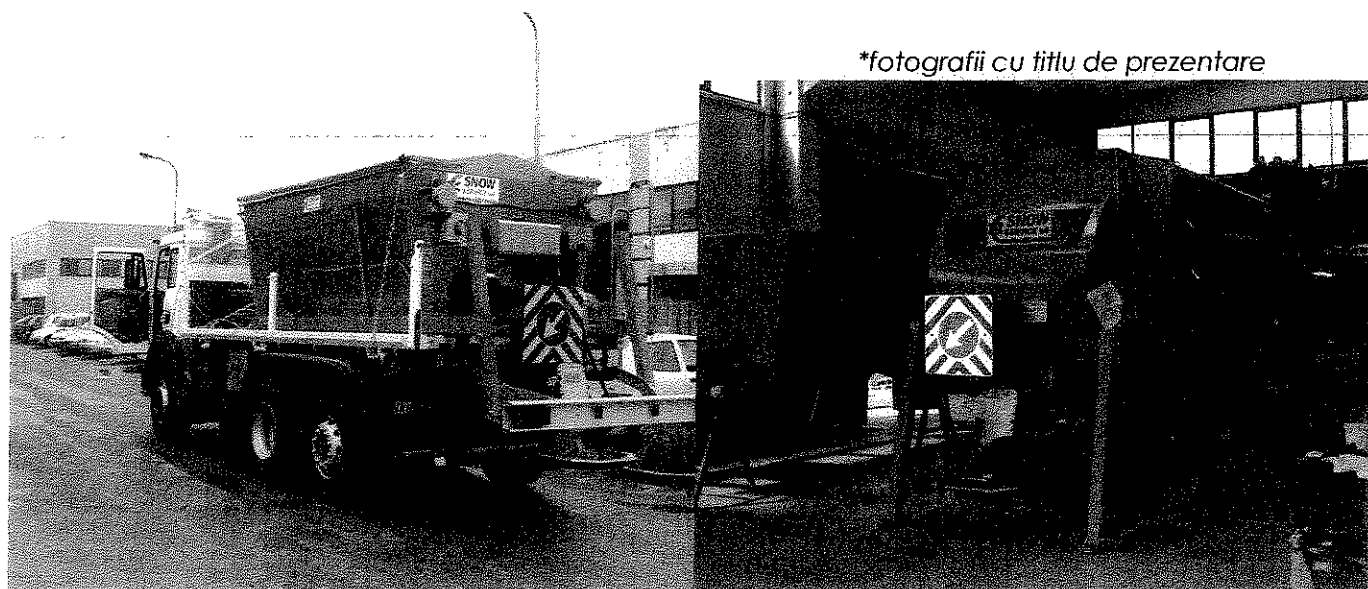

### **Utilitate :**

Raspanditorul pt. material antiderapant **Snow Service Alaska 9000** reprezinta **cel mai mai eficient** mod de dezapezire a drumurilor publice sau terenuri anexe.

***Un utilaj profesionist pentru profesionistii ce solicita performanțe extraordinare și costuri reduse de funcționare.***

**Raspanditorul Snow Service Alaska 9000** este folosit pentru imprastierea diverselor materiale solide (nisip, sare, agregate, etc) in timpul operatiunilor de mentenanta pe timp de iarna. Raspanditorul Snow Service Alaska 9000 detine patentul nostru in privinta adaptarii capacitatii buncarului. Poate fi utilizat pe vehiculele grele prevazute cu platforma de incarcare si respecta parametri din tabelul de mai jos.

Sistemul de adaptare a volumul buncarului permite montajul raspanditorului pe o larga varietate de vehicule purtatoare, fara a exista riscul supraincarii.

[www.gradinariu.ro](http://www.gradinariu.ro)

Sediu social: Str. Chiciurei nr. 47, Sector 3, București, România; J40/841/1994; CIF: RO5348490; Capital social: 280.200 lei  
Cont: RO93 BRDE450S V057 3090 4500; BRD Groupe Societe Generale-SMCC; Tel: 004(021)344.14.89; Fax: 004(021)344.14.92  
E-mail: office@gradinariu.ro



**GRADINARIU**

Ideea ta. Solutia mea. Succesul nostru.

colectare si  
salubritate

intretinere  
stradala

multifunctionale

situatii de  
urgenta

agricultura si  
constructii

Toate elementele componente ale sistemului de imprastiere sunt fabricate din otel inox a.i. se asigura o perioada de viata indelungata, in medii corozive (**banda de livrare a materialului antifaderapant este construita sub forma de lant tip cover continuu**)

Toate operatiunile de operare in timpul functionarii raspanditorului se realizeaza din cabina, ceea ce ajuta foarte mult la usurarea operarii utilajului.

Panoul de control cu afisaj LCD informeaza operatorul despre parametrii utilajului, software-ul fiind in limba romana.

**Date tehnice :**

Latimea de imprastiere 2-12 m

Volumul buncarului 9.0 m<sup>3</sup>

Capacit. imprastiere sare 5-40 g/m<sup>2</sup>

Capacit. imprastiere nisip 50-200 g/m<sup>2</sup>

Reglaj cantitate sare Functie de viteza

Reglajul simetriei Panou de comanda cu motor electric

Tensiune de lucru 24 V

Viteza de lucru 10-70 km/h

Sursa de antrenare : Instalatia hidraulica a autovehiculului purtator.

Dimens. platforma (L x l) Aproximativ 6.000 x 2.400 mm

Inaltime platforma 1.904 mm

Sarcina utila necesara vehicul purtator Minim 17 tone (20 tone in cazul in care raspanditorul va fi dotat cu sistem de preumezire)

[www.gradinariu.ro](http://www.gradinariu.ro)

Sediu social: Str. Chiciurei nr. 47, Sector 3, București, România; J40/841/1994; CIF: RO5348490; Capital social: 280.200 lei  
Cont: RO93 BRDE450S V057 3090 4500; BRD Groupe Societe Generale-SMCC; Tel: 004(021)344.14.89; Fax: 004(021)344.14.92;  
E-mail: [office@gradinariu.ro](mailto:office@gradinariu.ro)

000042  
2/2



**GRADINARIU**  
Ideea ta. Soluția mea. Succesul nostru.

## FISA TEHNICA

**Oferta autoutilitara 4x4 Toyota Hilux - dotata cu lama de zapada Hilltip 2100 SP si raspanditor material antiderapant Hilltip 550, produse noi.**

### 1. Caracteristici tehnice

#### 1. CARACTERISTICI TEHNICE

##### A. Autoutilitara 4x4 Toyota Hilux



##### A. Lama pentru zapada Hilltip 2100 SP

- Latimea de lucru, regim inclinare 20 grade: 1850 mm
- Latime totala, regim inclinare 0 grade : 2100 mm
- Inaltimea : 550 mm
- Numar amortizoare elastice (arcuri): 6
- Greutatea totala: cca. 200 kg  
(140 kg fara sistem de prindere pe autovehicul)
- Tip raclor : cauciuc sau otel
- Modalitatea de antrenare: hidraulica, prin centralina proprie.
- Ajustarea unghiului de inclinare stg/dr : hidraulic
- Montaj pe sistem special conceput pentru autovehicul purtator
- Prevazuta cu lumini de lucru 12 V
- Talpi de copiere teren



[www.gradinariu.ro](http://www.gradinariu.ro)

Sediul social: Str. Chiciurei nr. 47, Sector 3, București, România; J40/841/1994; CIF: RO5348490; Capital social: 280.200 lei  
Cont: RO46 INGB 0001 0082 2066 8910; ING BANK Sucursala Unirii; Tel: 004(021)344.14.89; Fax: 004(021)344.14.92; E-mail: [office@gradinariu.ro](mailto:office@gradinariu.ro)

100043



**GRADINARIU**

Ideea ta. Soluția mea. Succesul nostru.

## **B. Raspanditor material antiderapant Hilltip 550**

- Actionare de la instalatia electrica a autosasiului purtator
- Latime de lucru (m): maxim 8.0 m .
- Capacitatea de incarcare (m3) : 0.5
- Sneck cu diametru de 65 mm, realizat din otel inoxidabil, pentru alimentare discului cu material de imprastiat
- Disc de imprastiere realizat din otel inoxidabil
- Buncar fabricat din HDPE (polietilena de inalta densitate)
- Buncar dotat cu prelata de protectie
- Posibilitate reglare parametrii

( pornire/oprire, reglare latime si viteza de imprastiere,) dintr-un panou electric de control montat in cabina (Telecomanda).

- Dimensiuni minime de montat in bena: 1.200 mm x 1.200 mm

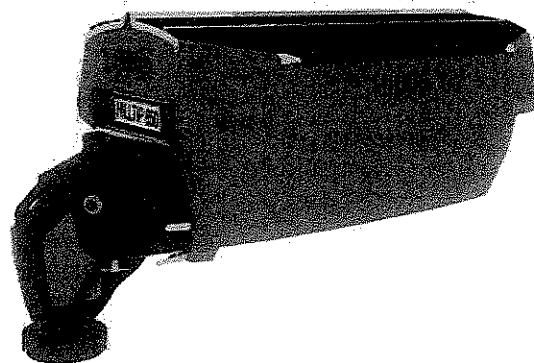

[www.gradinariu.ro](http://www.gradinariu.ro)



**GRADINARIU**

Ideea ta. Soluția mea. Succesul nostru.

colectare și  
salubritate

intretinere  
stradala

multifunctionale

situatii de  
urgenta

agricultura și  
construcții

**Fisa Tehnica lama de zapada  
Pronar PU-S30HL și placa frontala DIN  
76060-A, inclusiv montaj pe  
autospeciala 6x4 sau 8x4**

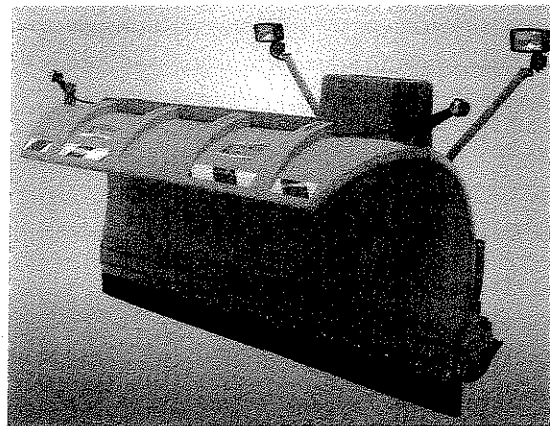

**Utilitate :**

Lama de zapada Pronar PU-S30HL reprezinta cel mai eficient mod de utilizare a autospecialei in activitati de dezapezire a drumurilor publice sau terenuri anexe.

***Un utilaj profesionist pentru  
profioniștii ce solicită performanțe  
extraordinare și costuri reduse de  
funcționare.***

Deflectorul lamei este construit din HDPE, un material foarte rezistent la solicitari intense și foarte ușor. Acest lucru confera lamei de zapada avantajul unei greutate proprii mult reduse in comparatie cu o lama clasica din otel, in acest fel reducandu-se substantial incarcarea axei fata a sasiului purtator și implicit aduce o economie in ceea ce priveste consumul de combustibil.



**Date tehnice:**

- |   |                  |
|---|------------------|
| - Lungimea totala a plugului, latimea cutitului raclor: | 3000 mm          |
| - Latimea de lucru, inclinat la 22 grade:               | 2630 mm          |
| - Inaltime de lucru:                                    | 1060 mm          |
| - Viteza maxima de lucru                                | 30 – 60 km / ora |
| - Greutate proprie / cu centralina                      | 550 kg/ 590 kg   |

[www.gradinariu.ro](http://www.gradinariu.ro)

Sediu social: Str. Chiciurei nr. 47, Sector 3, București, România; J40/841/1994; CIF: RO5348490; Capital social: 280.200 lei  
Cont: RO93 BRDE450S V057 3090 4500; BRD Groupe Societe Generale-SMCC; Tel: 004(021)344.14.89; Fax: 004(021)344.14.92  
E-mail: office@gradinariu.ro

000045



**GRADINARIU**

Ideea ta. Soluția mea. Succesul nostru.

colectare si  
salubritate

intretinere  
stradala

multifunctionale

situatii de  
urgenta

agricultura si  
constructii

### Dotari:

- Lama racloare din cauciuc (*nu deterioreaza stratul de asfalt sau beton*).
- Amortizoare hidraulice
- Telecomanda in cabina soferului
- Faruri suplimentare pentru lucrul cu atasamente. *Nu este necesara dotarea sasiului cu faruri suplimentare.*
- Lumini de gabarit cu led, stanga – dreapta.

### Operarea

- Prin sistemul electro-hidraulic al lamei de zapada (centralina)
- Miscari posibile plug: sus / jos hidraulic, stanga / dreapta hidraulic (in intervalul 0-30 grade)

## **2. Placa frontala pentru montaj atasamente: lama sau plug de zapada, conform DIN 76060-A**

- Confectionata din otel OL37
- Vopsita conform RAL 8022 (negru)
- Proiectarea si configurare se vor efectua conform cu echipamentul pe care va fi montata
- Elemente mecanice laterale de ajustare pe inaltime
- Posibilitatea utilizarii mai multor

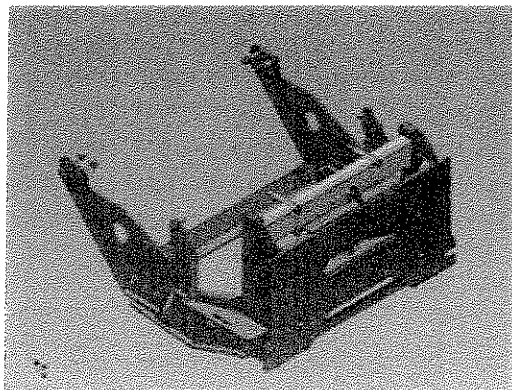

[www.gradinariu.ro](http://www.gradinariu.ro)

Sediu social: Str. Chiciurei nr. 47, Sector 3, București, România; J40/841/1994; CIF: RO5348490; Capital social: 280.200 lei  
Cont: RO93 BRDE450S V057 3090 4500; BRD Groupe Societe Generale-SMCC; Tel: 004(021)344.14.89; Fax: 004(021)344.14.92  
E-mail: office@gradinariu.ro

000046  
2/2



**GRADINARIU**

Ideea ta. Soluția mea. Succesul nostru.

colectare și  
salubritate

intretinere  
stradala

multifunctionale

situatii de  
urgenta

agricultura și  
construcții

## Oferta lama de zapada Pronar PU-S32H, inclusiv montaj

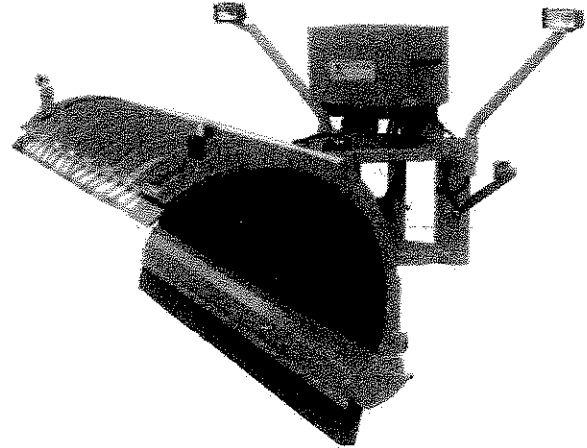
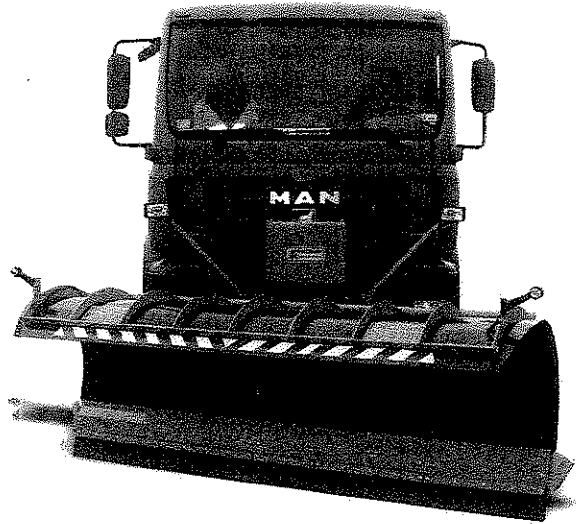

\*fotografii cu titlu de prezentare

### **Utilitate :**

Lama de zapada Pronar PU-S32H reprezinta **cel mai mai eficient** mod de utilizare a autospecialei MAN in activitati de dezapezire a drumurilor publice sau terenuri anexe.

***Un utilaj profesionist pentru profesioniștii ce solicită performanțe extraordinare și costuri reduse de funcționare.***

Deflectorul lamei este construit din HDPE, un material foarte rezistent la solicitari intense si foarte usor. Acest lucru confera lamei de zapada avantajul unei greutate proprii mult reduse in comparatie cu o lama clasica din otel, in acest fel reducandu-se substantial incarcarea axei fata a sasiului purtator si implicit aduce o economie in ceea ce priveste consumul de combustibil.

### **Date tehnice:**

- |   |                  |
|---|------------------|
| - Lungimea totala a plugului, latimea cutitului raclor: | 3200 mm          |
| - Latimea de lucru, inclinat la 22 grade:               | 2745 mm          |
| - Inaltime de lucru:                                    | 1147 mm          |
| - Viteza maxima de lucru                                | 30 – 60 km / ora |
| - Greutate proprie                                      | 680 kg           |

### **Dotari:**

- Lama racloare din cauciuc (*nu deterioreaza stratul de asfalt sau beton*).
- Amortizoare hidraulice
- Telecomanda in cabina soferului
- Faruri suplimentare pentru lucrul cu atasamente. *Nu este necesara dotarea sasiului cu faruri suplimentare.*
- Lumini de gabarit cu led, stanga – dreapta.

### **Operarea**

- Prin *instalatie hidraulica a autovehicului.*
- Miscari posibile plug: sus / jos hidraulic, stanga / dreapta hidraulic (in intervalul 0-30 grade)

[www.gradinariu.ro](http://www.gradinariu.ro)

Sediu social: Str. Chiciurei nr. 47, Sector 3, București, România; J40/841/1994; CIF: RO5348490; Capital social: 280.200 lei  
Cont: RO93 BRDE450S V057 3090 4500; BRD Groupe Societe Generale-SMCC; Tel: 004(021)344.14.89; Fax: 004(021)344.14.92  
E-mail: [office@gradinariu.ro](mailto:office@gradinariu.ro)

**FISA TEHNICA**

**Tractor DEUTZ FAHR 5090.4 G DT MD  
LS dotat cu accesorii intretinere  
drumuri pe timp de iarna.**

1. Caracteristici tehnice



*\* imagine cu titlu de prezentare*

**1. CARACTERISTICI TEHNICE**

**A. Tractor multifunctional Deutz Fahr  
5090.4 G DT MD LS**

**MOTOR**

- Motor DEUTZ FARMotion in 4 cilindri, 3849 cmc, turbo+intercooler, puterea nominala 84 CP, puterea maxima 88 CP, turatie nominala 2200 rpm, Tier 4i; Racit cu lichidi; Sistem de injectie Common Rail
- Rezervor combustibil 130 l
- Management electronic al motorului

**CABINA**

- Montata pe silentblocuri; parbriz fix
- Monitor digital; Preechipare pentru radio, cu 2 boxe
- Oglinzi exterioare telescopice
- Ergonomica cu Incalzire, ventilatie
- Lumini de drum si 2 lumini de lucru montate pe acoperisul cabinei
- Scaun mecanic cu reglarea greutatii, inaltimei si spatarului cu centura de siguranta

**TRANSMISIA**

- 4x4 cu comanda hidraulica; mec. shuttle
- Cutie de viteze cu 5 trepte cu 20 viteze inainte, 20 inapoi, Hi-Lo, cu schimbare electrohidraulica in sarcina a treptelor; viteza max. 40 km/h
- Directie hidrostatica cu cilindri cu dublu efect
- Sistem de franare hidrostatica independenta pe cele 4 roti cu frane disc in baie de ulei
- Frana de parcare cu comanda mecanica

**INSTALATIA HIDRAULICA**

- Pompa hidraulica 55 l/min; 2 valve hidraulice auxiliare

**RIDICATOR HIDRAULIC**

- Ridicator hidraulic spate cat II cu comanda electronica a ridicarii
- Capacitatea de ridicare 3570 kg
- Stabilizatoare telescopice pentru tirantii laterali

[www.gradinariu.ro](http://www.gradinariu.ro)

Sediu social: Str. Chiciurei nr. 47, Sector 3, București, România; J40/841/1994; CIF: RO5348490; Capital social: 280.200 lei  
Cont: RO93 BRDE450S V057 3090 4500; BRD Groupe Societe Generale-SMCC; Tel: 004(021)344.14.89; Fax: 004(021)344.14.92

E-mail: [office@gradinariu.ro](mailto:office@gradinariu.ro)

000048

**PRIZA DE PUTERE: 540-540E/1000-1000E rpm**

**ROTI**

- Anvelope 380/85R24 (14.9R24) fata, 420/85R34 (16.9R34) spate
- Aparatori dinamice la rotile din fata, aparatori roti spate
- **Greutate tractor 4200 Kg**

**OPTIUNI INCLUSE IN CONFIGURATIE**

- Bara de tractiune transversala (cu gauri)
- Cupla pentru remorca cat C
- Priza 12V si priza cu 7 contacte pentru utilaj
- **Comezii pentru PTO si ridicator pe aripa din spate**
- **Sistem de franare pneumatic pentru remorci**

**ACCESORII COMPATIBILE**

**B. Lama de zapada Pronar PU – 2600**

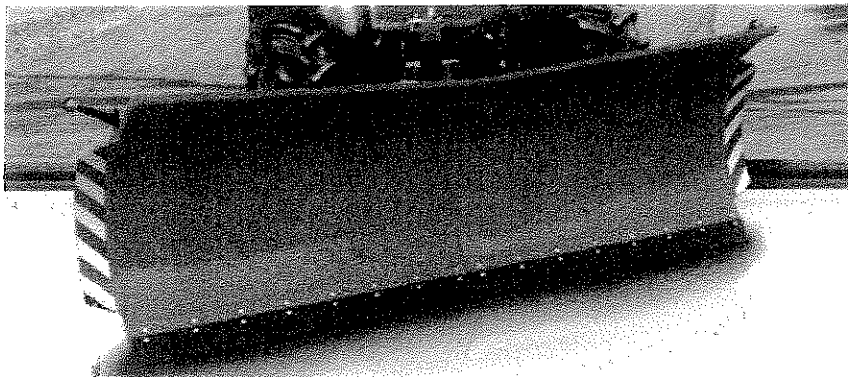

- Prindere rapida pe tirantii fata ai tractorului
- Greutate proprie plug: 660 kg;
- Latimea de lucru: 2300 mm
- Latime maxima: 2500 mm.
- Inaltimea de lucru: 970 mm centru/ 1040 mm margini
- Cutit raclor interschimbabil.
- Putere minima necesara incarcator frontal : 80 CP
- Reglaj hidraulic stanga – dreapta.

**C. Raspanditor material antiderapant pe sasiu tractabil Pronar T131**

[www.gradinariu.ro](http://www.gradinariu.ro)

Sediul social: Str. Chiciurei nr. 47, Sector 3, București, România; J40/841/1994; CIF: RO5348490; Capital social: 280.200 lei  
Cont: RO93 BRDE450S V057 3090 4500; BRD Groupe Societe Generale-SMCC; Tel: 004(021)344.14.89; Fax: 004(021)344.14.92;

E-mail: [office@gradinariu.ro](mailto:office@gradinariu.ro)

000049  
23

**Fisa tehnica**

**Tractor DEUTZ FAHR AGROKID 230 DT  
dotat cu plug de zapada si  
raspanditor material antiderapant**

**1. Caracteristici tehnice**



*\* imagine cu titlu de prezentare*

**1. CARACTERISTICI TEHNICE**

**A. Tractor DEUTZ FAHR AGROKID 230 DT**

- **MOTOR:** Mitsubishi in 4 cilindri, 47 CP, 1758 cmc, turbo, EURO III; racire cu lichid; filtru aer uscat cu dublu cartus.
- **CABINA:** Montata pe silentblocuri; parbriz fix; coloana volanului cu pozitie reglabila; monitor digital; preechipare pentru radio, cu 2 boxe; oglinzi exterioare telescopice; incalzire, ventilatie, lumini de drum si 4 lumini de lucru montate pe acoperisul cabinei (2 fata+2 spate); scaun mecanic cu reglarea greutatii, inaltimei si spatariului, cu centura de siguranta; scaun pasager cu centura de siguranta; stergator geam spate
- **PRIZA DE PUTERE:**  
540-540E rpm
- **INSTALATIA HIDRAULICA:**  
Sistem hydraulic, pompa dubla 30 l/min; 2 valve hidraulice cu cuple rapide  
Ridicator hidraulic spate cat. II, cu tiranti cu cuplare rapida, comanda mecanica; stabilizatoare telescopice pentru tirantii laterali; capacitatea de ridicare 1200 kg
- **ANVELOPE:**  
Fata: 280/70R16; spate: 360/70R24; Aparatori roti fata.

[www.gradinariu.ro](http://www.gradinariu.ro)

Sediu social: Str. Chiciurei nr. 47, Sector 3, București, România; J40/841/1994; CIF: RO5348490; Capital social: 280.200 lei  
Cont: RO93 BRDE450S V057 3090 4500; BRD Groupe Societe Generale-SMCC; Tel: 004(021)344.14.89; Fax: 004(021)344.14.92

E-mail: [office@gradinariu.ro](mailto:office@gradinariu.ro)

000050  
1/2

## B. Plug de zapada Pronar PUV-1700

### Date tehnice:

- Latimea totala a plugului: 1700 mm
  - Latimea de lucru, in pozitie inclinata la 30 grade: 1450 mm
  - Inclinatie: 30 grade
  - Inaltime de lucru: 650 mm
  - Pozitie de lucru: Frontal
  - Greutate proprie: 175 kg
  - Mecanism cu miscarea de rotatie stg-dr
- Actionare hidraulica.
- Numar de elemente de curatire: 2
  - Sistem de absorbtie a socurilor, cu arcuri si tije de piston, independente, in fiecare element, care permite depasirea obstacolelor.
  - Muchii de raziure din cauciuc cu 5-6 insertii metalice, picioare de sprijin mecanice.
  - Semnalizare cu leduri pentru gabarit depasit.
  - Calitate corp lama – otel (OL 52)
  - Culoare portocaliu – RAL 2011

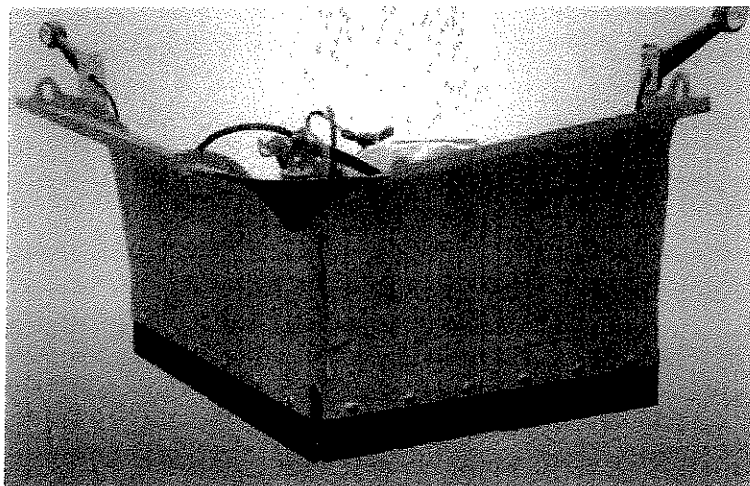

## C. Raspanditor material antiderapant Pronar PS-250

Prindere rapida pe tiranti spate ai tractorului.

Latimea de imprastiere: 1 - 6 m

Capacitate buncar: 0,5 mc

Buncar fabricat din polietilena de inalta densitate, un material usor si foarte rezistent la socuri, principalul avantaj fiind faptul ca nu corodeaza, nefiind afectat de rugina.

Angrenare de la priza de putere a tractorului.

Stas prindere : Kat. II acc. ISO 730-1

Greutatea raspanditorului : cca. 130 kg

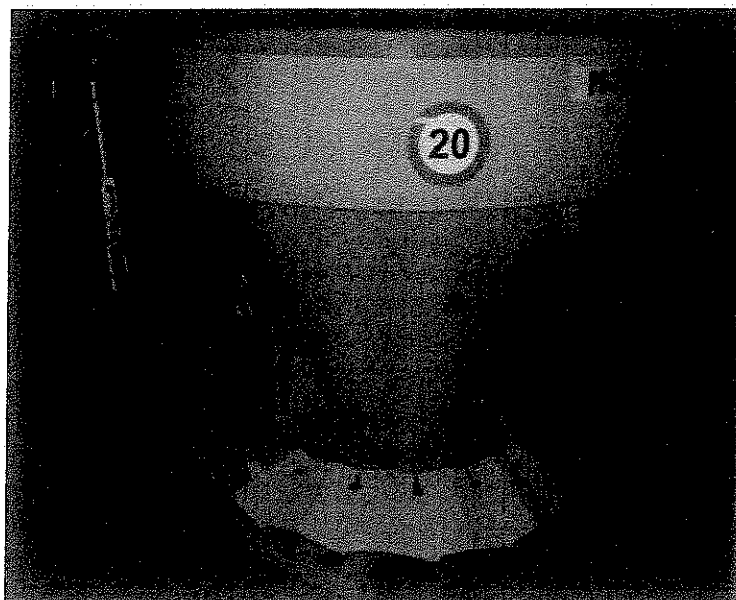

- Latimea de imprastiere: 6 – 12 m
- Capacitate buncar: 3.0 mc
- Angrenare de la instalatia hidraulica a tractorului a tractorului, debit minim necesar: 32 litri/ min.
- Greutatea proprie a raspanditorului : cca. 1360 kg

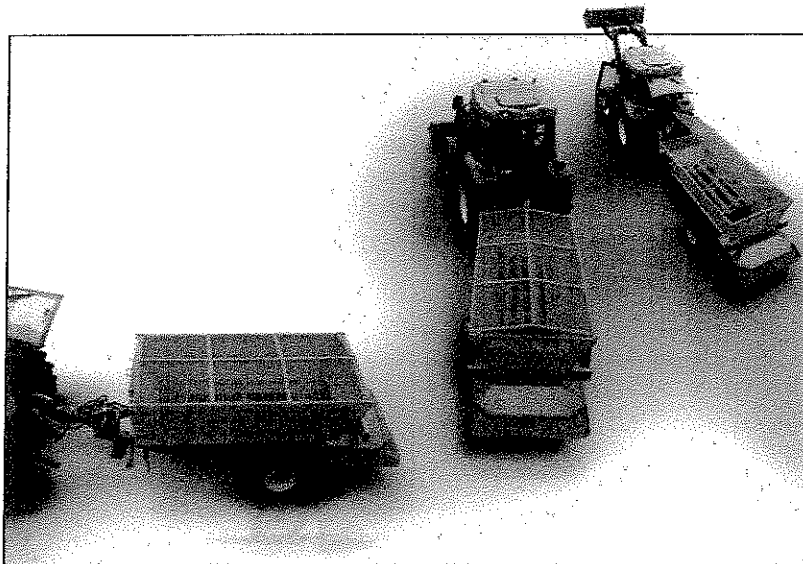



**GRADINARIU**

Ideea ta. Soluția mea. Succesul nostru.

**Husqvarna**

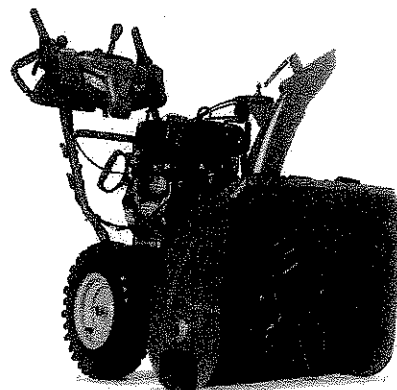

### 1. Caracteristici tehnice

*Imaginea este cu titlu de prezentare*

Husqvarna ST 230P a fost dezvoltat pentru persoanele care au nevoie de o freză de zăpadă cu performanțe ridicate pentru a curăța zapada de pe drumurile de acces mari către garaje și alei, funcționează indiferent de tipul de suprafață, datorită patinelor antiderapante reglabile.

Husqvarna ST 230P a fost proiectat pentru utilizare ocazională în toate condiții de zăpadă, 10-30 cm. Freza de zăpadă are un sistem eficient în două etape, cu capacitate mare de aruncare a zăpezii. Mânerul are înălțime reglabilă pentru o utilizare confortabilă.

Transmisie este prin frecare cu disc, servodirecție și pneuri suplimentare mari de a asigura o bună funcționare.

Caracteristicile includ mansoane încălzite, faruri cu LED-uri și demaror electric pentru lucrul în toate condițiile meteorologice.

**Sistemul cu două trepte:** Zăpadă este alimentată în carcasa frezei de zăpadă prin intermediul unor lame în forma de melc, apoi este evacuată prin jgheabul frezei de către un ventilator cu palete.

**Servodirecție:** Opțiunea de deconectare a blocării diferențialului și posibilitatea alegerii care roată / șenilă trebuie să fie antrenată (servodirecție) face ca utilajul ușor de manevrat și de operat.

**Mânerele de susținere:** sistem de reglare a înălțimii. Mâner este reglabil pentru o ergonomie îmbunătățită.

**Lamele melc:** Lamele în formă de melc pentru taiat zăpada amestecă aer în aceasta, ceea ce face ca zăpada să fie apoi ușor de manevrat și prin urmare asigură o curățare eficientă.

**Transmisie cu disc de fricțiune:** Pentru schimbări de viteză ușoare, în funcție de condițiile existente ale zăpezii.

**Blocarea diferențialului:** Funcțiunea de blocare a diferențialului înseamnă că mașina este deplasată folosind ambele roți. Acest lucru, împreună cu profilul adâncit de pe anvelopele, asigură o tracțiune suplimentară foarte bună.

**Patine din material plastic antiderapant:** Pentru a nu deteriore suprafețele delicate. Patinele antiderapante sunt reversibile pentru o durată mare de viață a acestora.

[www.gradinariu.ro](http://www.gradinariu.ro)

Sediul social: Str. Chiciurei nr. 47, Sector 3, București, România; J40/841/1994; CIF: RO5348490; Capital social: 280.200 lei  
Cont: RO46 INGB 0001 0082 2066 8910; ING BANK Sucursala Unirii; Tel: 004(021)344.14.89; Fax: 004(021)344.14.92; E-mail:  
office@gradinariu.ro

000053



**GRADINARIU**

Ideea ta. Soluția mea. Succesul nostru.

 **Husqvarna**

**Carcasă robustă pentru lamelele melcate de zăpadă:** Pentru o operare robustă, o curățare eficientă și durată lungă de viață a produsului.

**Rotor de mare viteză:** Oferă un plus de distanță pentru treapta de aruncare a zăpezii.

**Deflectorul mobil pentru jgheab de aruncare zăpadă:** Controlează direcția de aruncare verticală cu o pârghie localizată pe panou.

**Mâner rotund:** Pentru aderență la manevrare și un control optim.

**Motor marcă Husqvarna:** Motor puternic și fiabil.

**Controlul accelerației:** Face posibil ca motorul să meargă în gol atunci când nu se curăță zăpada.

**Pinuri blocare roți:** Pentru schimbare și întreținere folosind cât mai puține scule.

**Mansoane incalzite**

Pentru o operațiune mai confortabil în climatul rece.

**X-trac, profil adâncit al benzii de rulare:** X-trac, anvelope cu profil adâncit al benzii de rulare pentru o tracțiune suplimentară foarte bună

**Patine antiderapante reglabile:** Face posibilă ajustarea spațiului dintre carcasa lamelelor melcului și sol, în scopul de a proteja solul / suprafața de curățat.

**Cutie de viteze din aluminiu pentru lamelele melcului de curățare zăpadă:** Cutia de viteze pentru lamelele melcului durabilă.

**Jgheab de aruncare zăpadă rotativ:** Schimbare rapidă și ușoară a direcției de aruncare a zăpezii, folosind o pârghie de pe panou.

**Mâner inter-blocabil:** Pentru controlul o singură mână și operare ușoară.

**Stick-ul de curățare jgheab:** În cazul în care jgheabul de evacuare a zăpezii se va infunda, este ușor să-l curățați cu levierul de curățare.

**Toba de eșapament silențioasă:** Pentru confortul utilizatorului.

**Cabluri de control premium:** Cabluri durabile pentru durată de viață lungă, cu rezistență îmbunătățită la frig.

#### DATE TEHNICE

##### Capacități

Tipul de suflantă	cu două trepte
Lățimea de lucru	76 cm / 30 inch
Diametrul melcului	30,5 cm / 12 "
Număr de lamele ventilator aruncare zăpadă	3

##### Motor

Producătorul motorului	LCT
Capacitate cilindrică motor	291 cm <sup>3</sup> / 17,8 cubic inch
Putere netă la turația presetată	7,2 kW @ 3.600 rpm
Cai putere	9,6 CP / 7,2 kW
Cuplu motor brut	14,5 lb forță
Alternator	5 Amperi
Volum rezervor de combustibil	2,7 litri / 0,71 galoane

##### Transmisia de antrenare freză zăpadă

Transmisie de tip	disc de fricțiune
Trepte de transmisie înainte	6

[www.gradinariu.ro](http://www.gradinariu.ro)

Sediul social: Str. Chiciurei nr. 47, Sector 3, București, România; J40/841/1994; CIF: RO5348490; Capital social: 280.200 lei  
Cont: RO46 INGB 0001 0082 2066 8910; ING BANK Sucursala Unirii; Tel: 004(021)344.14.89; Fax: 004(021)344.14.92; E-mail:  
office@gradinariu.ro

000054



**GRADINARIU**

Ideea ta. Soluția mea. Succesul nostru.

 **Husqvarna®**

Trepte de transmisie înapoi

1

**Dimensiuni**

Dimensiuni pneuri	406 mm / 16 inch
Ajustare înălțimii mâner echipamentului	4 pași
Masina de bază, lungime	148,59 cm / 58,5 inch
Mașină de bază, lățimea	76,2 cm / 30 inch
Mașină de bază, înălțimea	105,41 cm / 41,5 inch
Greutate	107,87 kg / 237,8 lbs.

**Acustica**

Nivelul de presiune acustică la nivelul urechii operatorului	88,4 dB(A)
Nivelul de putere acustică măsurat	101 dB(A)
Nivelul de putere acustică garantate (LWA)	105 dB(A)

**Vibrațiile**

Vibrațiile mânerelor	4,66 m/s <sup>2</sup>
----------------------	-----------------------

**Logistică**

Dimensiunea de ambalare, L x l x H	1.327,15 x 876,3 x 889 mm / 52,25 x 34.5x35
Greutatea ambalajului	27,58 kg / 60.8 lbs
Greutate brută	135,08 kg / 297,8 lbs

[www.gradinariu.ro](http://www.gradinariu.ro)

Sediu social: Str. Chiciurei nr. 47, Sector 3, București, România; J40/841/1994; CIF: RO5348490; Capital social: 280.200 lei  
Cont: RO46 INGB 0001 0082 2066 8910; ING BANK Sucursala Unirii; Tel: 004(021)344.14.89; Fax: 004(021)344.14.92; E-mail:  
[office@gradinariu.ro](mailto:office@gradinariu.ro)

000055



PRIMĂRIA  
SECTORULUI 3  
BUCUREȘTI



SERVICIUL CONTROL INTERN  
COMPARTIMENT GUVERNANȚĂ CORPORATIVĂ

TELEFON (004 021) 340 40 11 / 341 07 11 FAX (004 021) 318 03 37 E-MAIL controlintern@primarie3.ro  
Șos. Mihai Bravu nr. 428, sector 3, 030328, București, www.primarie3.ro

Nr. 162417/10.08.2018

De acord  
PRIMAR  
ROBERT NEGOIȚĂ

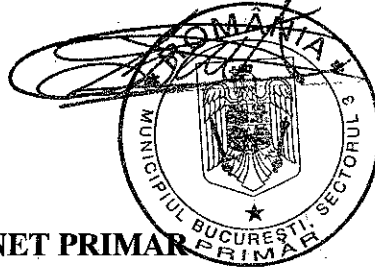

Către,

CABINET PRIMAR

Prin prezenta, vă transmitem alăturat următoarele documente:

- Proiectul de hotărâre având ca obiect acordarea unui mandat Președintelui Consiliului de Administrație al societății SD3 - Salubritate și Deszăpezire S3 S.R.L în vederea încheierii unui contract de achiziție de accesorii, autofreză și skiploadere necesare activității de dezăpezire însoțit de raportul de specialitate și de adresa nr. 282/09.08.2018 a societății SD3 - Salubritate și Deszăpezire S3 S.R.L înregistrată cu nr. 161950/09.08.2018,

în vederea inițierii proiectului menționat.

Șef Serviciu Control Intern,

Marta Cepăreanu

Întocmit

Compartiment Guvernanță Corporativă

Cornelia Pivniceru