

HOTĂRÂRE

privind acordarea unui mandat președintelui Consiliului de Administrație al societății SD 3 Salubritate și Dezăpezire S3 SRL în vederea încheierii unui contract de furnizare cadre metalice pentru containere birou și a unui contract de furnizare containere depozitare necesare pentru prestarea serviciului de salubritate

Consiliul Local al Sectorului 3 al Municipiului București,
ales în condițiile stabilite de Legea nr. 115/2015 pentru alegerea autorităților administrației publice locale, pentru modificarea Legii administrației publice locale nr. 215/2001, precum și pentru modificarea și completarea Legii nr. 393/2004 privind Statutul aleșilor locali,
întrunit în ședință extraordinară, azi 11.10.2018

Având în vedere:

- Expunerea de motive nr. 214763/CP/11.10.2018 a Primarului Sectorului 3;
- Raportul de specialitate nr.214511/11.10.2018 al Serviciului Control Intern, Compartiment Guvernanță Corporativă;
- Adresa nr. 1487/11.10.2018 a societății SD3 Salubritate și Dezăpezire S3 SRL, înregistrată cu nr. 214366/CP/11.10.2018;
- Hotărârile Consiliului de Administrație nr. 68 și 69 din 10.10.2018 ale societății SD3 Salubritate și Dezăpezire S3 SRL;
- HCGMB nr. 201/18.05.2017 privind împuternicirea Consiliului Local al Sectorului 3 privind înființarea unei societăți, în scopul prestării serviciilor de salubritate pe raza Sectorului 3;
- Adresa nr.214515/11.10.2018 a Serviciului Control Intern – Compartimentul Guvernanță Corporativă

În conformitate cu prevederile:

- Art. 12, pct. 12.1, lit m) și o) din actul constitutiv al societății SD3 Salubritate și Dezăpezire S3 SRL, aprobat prin HCLS 3 nr. 240/12.06.2017, cu modificările și completările ulterioare;
- Art.191 din Legea societăților nr 31/1990, republicată² cu modificările și completările ulterioare;

În temeiul prevederilor art. 45 alin. (1) și art. 81 alin.(4) din Legea administrației publice locale nr. 215/2001, republicată cu modificările și completările ulterioare,

HOTĂRĂȘTE:

Art.1. Se aprobă acordarea unui mandat președintelui Consiliului de Administrație al societății SD 3 Salubritate și Dezăpezire S3 SRL, în vederea încheierii unui contract de furnizare cadre metalice pentru containere birou cu societatea Globox International SRL, conform anexei 1 la prezenta hotărâre, cu respectarea prevederilor legale incidente aflate în vigoare.

Art.2. Se aprobă acordarea unui mandat președintelui Consiliului de Administrație al societății SD 3 Salubritate și Dezăpezire S3 SRL, în vederea încheierii unui contract de furnizare de containere depozitare cu societatea Mobilbox România SRL, conform anexei 2 la prezenta hotărâre, cu respectarea prevederilor legale incidente aflate în vigoare.

Art.3. Societatea SD3 Salubritate și Dezăpezire S3 SRL va duce la îndeplinire prevederile prezentei hotărâri.

PREȘEDINTE DE ȘEDINȚĂ



TELEFON (004 021) 318 03 23 - 28 FAX (004 021) 318 03 04 E-MAIL cabinet@primarie3.ro
Calea Dudești nr. 191, sector 3, 031084, București, www.primarie3.ro

CABINET PRIMAR

Nr. 214.763

Data 11.10.2018

EXPUNERE DE MOTIVE

la proiectul de hotărâre privind acordarea unui mandat Președintelui Consiliului de Administrație al societății SD 3 Salubritate și Dezăpezire S3 SRL în vederea încheierii unui contract de furnizare cadre metalice pentru containere birou și a unui contract de furnizare containere depozitare necesare pentru prestarea serviciului de salubritate

În temeiul împuternicirii exprese acordate de către Consiliul General al Municipiului București prin Hotărârea nr. 201/18.05.2017, Consiliul Local Sector 3 a dispus prin Hotărârea nr. 240/12.06.2017 înființarea societății SD 3 Salubritate și Dezăpezire S3 S.R.L.

Societatea a fost înființată și funcționează în temeiul Legii societăților nr. 31/1990 sub forma unei societăți cu răspundere limitată, persoană juridică română, cu asociat unic Sectorul 3 al Municipiului București, al cărei obiect principal de activitate, conform prevederilor actului constitutiv constă în colectarea deșeurilor nepericuloase, cod CAEN 3811.

Astfel cum rezultă din documentele prezentate de societatea SD 3 Salubritate și Dezăpezire S3 SRL, înaintate prin adresa nr. 1487/11.10.2018 și înregistrată cu nr. 214366/CP/11.10.2018, societatea a parcurs mai multe etape până la selecția finală a furnizorilor în vederea încheierii unui contract de furnizare cadre metalice și a unui contract de furnizare containere depozitare, necesare pentru prestarea serviciului de salubritate pe raza Sectorului 3.

În vederea desfășurării în bune condiții a activității societății, Consiliul de Administrație a adoptat prin hotărârile cu nr.68/10.10.2018 și 69/10.10.2018, propunerea către Consiliul Local al Sectorului 3 în vederea aprobării încheierii contractelor de furnizare containere depozitare și cadre metalice pentru containere birouri conform notei interne cu anexa aferentă.

Având în vedere faptul că asupra investițiilor importante ale societății care depășesc 100.000 euro, inclusiv TVA, hotărăște asociatul unic Sectorul 3 al Municipiului București prin Consiliul Local al Sectorului 3 și ținând seama de raportul de specialitate nr. 214511/11.10.2018 al Serviciului Control Intern -Compartiment Guvernanta Corporativă, am inițiat prezentul proiect de hotărâre pe care îl supun dezbaterei și aprobării Consiliului Local al Sectorului 3.

PRIMAR,
ROBERT SORIN NEGOITA

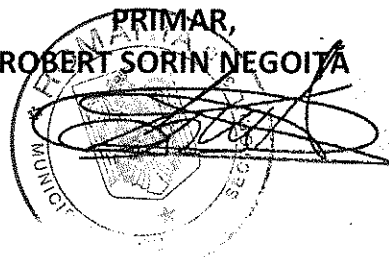



PRIMĂRIA
SECTORULUI 3
BUCUREȘTI



SERVICIUL CONTROL INTERN
COMPARTIMENT GUVERNANȚĂ CORPORATIVĂ

TELEFON (004 021) 340 40 11 / 341 07 11 FAX (004 021) 318 03 37 E-MAIL controlintern@primarie3.ro
Șos. Mihai Bravu nr. 428, sector 3, 030328, București, www.primarie3.ro

Nr. înreg. 214511/11.10.2018

RAPORT DE SPECIALITATE

la proiectul de hotărâre privind acordarea unui mandat Președintelui Consiliului de Administrație al societății SD 3 Salubritate și Dezăpezire S3 S.R.L în vederea încheierii unui contract de furnizare cadre metalice pentru containere birou și a unui contract de furnizare containere depozitare necesare pentru prestarea serviciului de salubritate

În temeiul împuternicirii exprese acordate de către Consiliul General al Municipiului București prin Hotărârea nr. 201/18.05.2017, Consiliul Local Sector 3 a dispus prin Hotărârea nr. 240/12.06.2017 înființarea societății SD 3 Salubritate și Dezăpezire S3 S.R.L.

Societatea a fost înființată și funcționează în temeiul Legii societăților nr. 31/1990 sub forma unei societăți cu răspundere limitată, persoană juridică română, cu sediul în Municipiul București, Sectorul 3, Calea Vitan nr.154-158, clădire administrativă, biroul 2, înregistrată la Oficiul Registrului Comerțului București sub nr. J40/9896/2017, având CUI RO 37804020, cu asociat unic Sectorul 3 al Municipiului București, reprezentată legal de dl. Nițu Mihai, al cărei obiect principal de activitate conform prevederilor actului constitutiv constă în colectarea deșeurilor nepericuloase, cod CAEN 3811.

Astfel cum rezultă din documentele prezentate de societatea SD 3 Salubritate și Dezăpezire S3 S.R.L, înaintate prin adresa nr. 1487/11.10.2018 și înregistrată cu nr. 214366/CP/11.10.2018, rezultă că societatea a parcurs mai multe etape până la selecția finală a furnizorilor în vederea încheierii unui contract de furnizare cadre metalice și a unui contract de furnizare containere depozitare, necesare pentru prestarea serviciului de salubritate pe raza Sectorului 3.

Consiliul de Administrație a adoptat prin hotărârea nr.68/10.10.2018 propunerea către Consiliul Local al Sectorului 3 de a aproba încheierea contractului de furnizare a 20 bucăți de



containere depozitare cu societatea Mobilbox România SRL, în valoare de 258.398 lei fără TVA.

Prin Hotărârea Consiliului de Administrație nr.69/10.10.2018, s-a aprobat încheierea contractului de furnizare a 24 bucăți de cadre metalice pentru containere cu societatea Globox International SRL în valoare de 108.000 lei fără TVA.

Conform prevederilor actului constitutiv al societății SD 3 Salubritate și Deszăpezire S3 S.R.L art.12, 12.1 lit.m) Adunarea Generală a Asociaților „hotărăște asupra investițiilor importante ale Societății care depășesc 100.000 euro exclusiv TVA pentru fiecare investiție sau pentru toate investițiile în cursul unui an, dacă astfel de investiții nu au fost prevăzute în prealabil în buget ” și lit. o) „hotărăște în orice altă problemă importantă privind activitatea societății.”

Pentru aceste considerente, propunem spre analiză și aprobare Consiliului Local Sector 3 proiectul de hotărâre privind acordarea unui mandat Președintelui Consiliului de Administrație al societății SD 3 Salubritate și Deszăpezire S3 S.R.L în vederea încheierii unui contract de furnizare cadre metalice pentru containere birou și a unui contract de furnizare containere depozitare, conform documentelor prezentate, necesare pentru prestarea serviciului de salubritate, cu respectare prevederilor legale în vigoare.

Șef Serviciu Control Intern,
Marta Cepăreanu

Întocmit,
Compartiment Guvernanța Corporativă,
Bejenaru Raluca

Pivniceru Cornelia

Anexa 1 la HCLS3 nr...../.....

NR.crt	Denumire achiziție	Cantitate	Preț fără TVA
1	Cadre metalice pentru containere birou	24 bucăți	108.000 lei

DB

Anexa 2 la HCLS nr...../.....

Nr. Crt	Denumire achiziție	Cantitate	Preț fără TVA
2	Containere depozitare	20	258.398 lei

Alina



Către	Domnul Robert Sorin Negoită, Primarul Sectorului 3 București
Sediul	Calea Dudești, nr. 191, Sector 3, București
Referitor	Solicitare de adoptare a unei hotărâri de consiliu local având ca obiect acordarea unui mandat Presedintelui CA al societății SD 3 Salubritate si Deszapezire S3 SRL in vederea incheierii unui contract de furnizare cadre metalice pentru containere birou si unui contract de furnizare containere depozitare necesare pentru prestarea serviciului de salubritate pe raza Sectorului 3 al Municipiului Bucuresti

SECTOR 3

CABINET PRIMAR

Nr. 214366

Data 11.10.2018

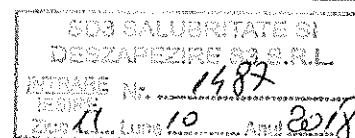

Stimate domnule Primar,

Subscrisa, societatea SD3 SALUBRITATE SI DESZAPEZIRE S3 SRL, persoană juridică română, cu sediul în Municipiul București, Sectorul 3, Calea Vitan, nr. 154-158, clădire administrativă, biroul nr. 2, înregistrată la Oficiul Registrului Comerțului București sub nr. J40/9896/2017, având CUI RO37804020, cu asociat unic Consiliul Local al Sectorului 3 București, reprezentată legal de domnul Mihai Nitu, în calitate de Presedinte al Consiliului de Administratie, înaintăm prezenta:

Solicitare de adoptare a unei hotărâri de consiliu local având ca obiect acordarea unui mandat Presedintelui CA al societății SD 3 Salubritate si Deszapezire S3 SRL in vederea incheierii unui contract de furnizare cadre metalice pentru containere birou si unui contract de furnizare containere depozitare necesare pentru prestarea serviciului de salubritate pe raza Sectorului 3 al Municipiului Bucuresti

Conform Actului Constitutiv al societății art.12, alin.12.1, lit.m.: Asociatul unic „Hotaraste asupra investitiilor importante ale Societatii care depasesc 100.000 euro, inclusiv TVA, pentru fiecare investitie sau pentru toate investitiile in cursul unui an, daca astfel de investitii nu au fost prevazute in prealabil in buget.”

Consiliul de Administratie al societatii SD 3 Salubritate si Deszapezire S3 SRL a adoptat prin Hotararea Consiliului de Administratie nr. 68 / 10.10.2018 privind acordarea unui mandat Presedintelui CA pentru semnarea unui contract de furnizare containere depozitare si Hotararea Consiliului de Administratie nr. 69 / 10.10.2018 privind acordarea unui mandat Presedintelui CA pentru semnarea unui contract de furnizare cadre metalice pentru containere birouri necesare pentru prestarea serviciului de salubritate, propunerile catre Consiliul Local al Sectorului 3 de a aproba incheierea contractelor de furnizare, conform notei interne nr. 1486 / 11.10.2018, cu societatile Globox International si Mobilbox Romania.



Solicitare de adoptare a unei hotărâri de consiliu local având ca obiect acordarea unui mandat Presedintelui CA al societății SD 3 Salubritate și Dezapezire S3 SRL in vederea incheierii unui contract de furnizare cadre metalice pentru containere birou și unui contract de furnizare containere depozitare necesare pentru prestarea serviciului de salubritate pe raza Sectorului 3 al Municipiului Bucuresti

La prezenta adresa anexam:

- Nota interna privind achizitia de utilaje si echipamente + Anexa
- Hotararea Consiliului de Administratie nr. 68 / 10.10.2018 privind acordarea unui mandat Presedintelui CA pentru semnarea unui contract de furnizare containere depozitare
- Hotararea Consiliului de Administratie nr. 69 / 10.10.2018 privind acordarea unui mandat Presedintelui CA pentru semnarea unui contract de furnizare cadre metalice pentru containere birouri

Presedinte CA

SD3 Salubritate și Dezapezire S3 SRL

Mihai Nitu

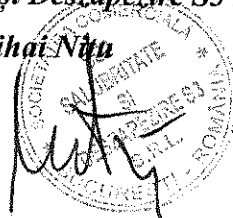



SALUBRITATE
ȘI DESZĂPEZIRE S3

Sediul Social: Calea Vitan, nr. 154-158, parter, birou nr. 2, sector 3, Bucuresti
C.U.I.: RO 37804020 Reg. Com: J40/9896/21.06.2017
email: salubritate.s3@yahoo.com email: salubritates3.runos@gmail.com

ÎMPUTERNICIRE

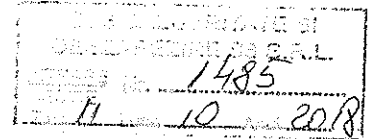

Subscrisa **Societatea SD 3 SALUBRITATE SI DESZAPEZIRE S3 SRL**, având sediul social în București, Calea Vitan nr. 154-158, Sector 3 numărul de înregistrare la Registrul comerțului J40/9896/2017, C.U.I. RO7804020, reprezentată legal de Mihai Nitu, în calitate de Presedinte CA, împuternicește prin prezenta pe **Slamnescu Dorin Daniel** domiciliat în Bucuresti, CNP

pentru primirea ofertelor din partea potentialilor furnizori si stabilirea criteriilor de selectie a furnizorilor, in vederea incheierii unui contract de furnizare cadre metalice pentru containere birouri si unui contract de furnizare containere depozitare necesare prestarii serviciului de salubritate.

PRESEDINTE CA

SD 3 SALUBRITATE SI DESZAPEZIRE S3 SRL

MIHAI NITU

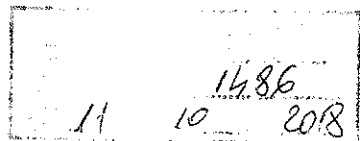

**APROBAT
PRESEDINTE CA
MIHAI NITU**



NOTA INTERNA

privind achiziția a 24 cadre metalice pentru containere birouri si 20 containere depozitare

Societatea SD 3 SALUBRITATE SI DESZAPEZIRE S3 SRL a fost înființată, în conformitate cu HCLS3 nr. 240/12.06.17 și funcționează în temeiul Legii 31/1990 sub forma unei societăți cu răspundere limitată, al cărei obiect principal de activitate, conform prevederilor actului constitutiv constă în colectarea deșeurilor nepericuloase, cod CAEN 3811.

Având în vedere conturarea necesității suplimentării parcului de autospeciale și utilaje, precum și asigurarea unei rezerve tehnice a parcului auto pentru desfășurarea activității de salubritate, precum și:

- HCL S3 nr. 401 / 31.08.2018 privind majorarea capitalului social
- HCL S3 nr.402 / 31.08.2018 privind rectificarea bugetului de venituri și cheltuieli pentru anul 2018
- HCL S3 nr. 463 / 27.09.2018 privind majorarea capitalului social
- HCL S3 nr.464 / 27.09.2018 privind rectificarea bugetului de venituri și cheltuieli pentru anul 2018

societatea dispune în prezente de premisele realizării achiziției dotarilor necesare desfășurării activității.

Astfel, pentru asigurarea desfășurării achiziției în condiții de eficiență, eficacitate și economicitate și într-un mod transparent, am procedat la derularea următoarelor etape:

A. Lansarea cererilor de ofertă, către 5 potențiali furnizori, respectiv:

1. GLOBOX INTERNATIONAL, cu nr. inreg. 1203 / 05.10.2018 – cadre metalice
2. MOBILBOX ROMANIA, cu nr. inreg. 1203 / 05.10.2018 – cadre metalice
3. CROS CONSTRUCT, cu nr. inreg. 1203 / 05.10.2018 – cadre metalice
4. GLOBOX INTERNATIONAL, cu nr. inreg. 1437 / 10.10.2018 – cadre metalice
5. MOBILBOX ROMANIA, cu nr. inreg. 1437 / 10.10.2018 – cadre metalice
6. CROS CONSTRUCT, cu nr. inreg. 1437 / 10.10.2018 – cadre metalice
7. METALDEN, cu nr. inreg. 1201 / 05.10.2018 – containere depozitare
8. METALDEN, cu nr. inreg. 1202 / 05.10.2018 – containere depozitare



9. MOBILBOX ROMANIA, cu nr. inreg. 1201 / 05.10.2018 – containere depozitare
10. MOBILBOX ROMANIA, cu nr. inreg. 1202 / 05.10.2018 – containere depozitare
11. PALMEX, cu nr. inreg. 1201 / 05.10.2018 – containere depozitare
12. PALMEX, cu nr. inreg. 1202 / 05.10.2018 – containere depozitare

B. Primirea ofertelor:

1. GLOBOX INTERNATIONAL, cu nr. inreg. 1361 / 08.10.2018 – cadre metalice
2. GLOBOX INTERNATIONAL, cu nr. inreg. 1484 / 11.10.2018 – cadre metalice
3. CROS CONSTRUCT, cu nr. inreg. 1362 / 08.10.2018 – cadre metalice
4. CROS CONSTRUCT, cu nr. inreg. 1450 / 11.10.2018 – cadre metalice
5. MOBILBOX ROMANIA, cu nr. inreg. 1363 / 08.10.2018 – cadre metalice
6. MOBILBOX ROMANIA, cu nr. inreg. 1448 / 11.10.2018 – cadre metalice
7. METALDEN, cu nr. inreg. 1388 / 09.10.2018 – containere depozitare
8. PALMEX, cu nr. inreg. 1385 / 09.10.2018 – containere depozitare
9. MOBILBOX ROMANIA, cu nr. inreg. 1386 / 09.10.2018 – containere depozitare

C. Stabilirea criteriilor de selectie ale furnizorilor, respectiv:

- stabilirea criteriilor de eligibilitate ale furnizorilor, menite sa asigure colaborarea cu un partener de incredere, cu experienta relevanta privind furnizarea de dotari similare, si in conditii de continuitate,
- stabilirea caracteristicile tehnice necesare pentru buna desfasurare a activitatilor de care depinde achizitia acestor dotari
- stabilirea criteriilor de selectie/departajare.

I. Stabilirea criteriilor de eligibilitate a furnizorilor

- Cifra de afaceri medii pe ultimii 3 ani
- Sa nu fi inregistrat pierderi conform situatiilor financiare anuale in ultimii 3 ani
- Sa nu se afle in situatii de insolventa sau faliment la data depunerii ofertelor,
- Minim 3 ani de activitate in domeniul principal de activitate (comert cu autovehicule, autoutilitare, autospeciale, pubele, containere s.a.m.d.), de la data infiintarii
- Service propriu sau partener pe raza Municipiului Bucuresti sau Ilfov
- Sa nu aiba datorii cu privire la plata impozitelor, taxelor sau a contributiilor la bugetul general consolidat, bugetul local, bugetul de stat etc.



II. Stabilirea criteriilor de departajare/atribuire avute in vedere

Principal: Raportul calitate - pret pe durata de viata al obiectului

Secundare:

- Quantumul avansului
- Termen de livrare
- Garantie

D. Analizarea ofertelor

Au fost gasiti ca eligibili:

1. MOBILBOX ROMANIA
2. PALMEX
3. METALDEN
4. CROS CONSTRUCT
5. GLOBOX INTERNATIONAL

CADRE METALICE:

Avand in vedere faptul ca la prima cerere de oferta ofertantii nu au trimis conform cerintelor solicitate, s-a facut o revenire catre toti ofertantii. La ofertele trimise ulterior, au revenit cu oferte toti ofertantii dintre care unul a comunicat ca nu are disponibil produsul solicitat conform cerintelor din cererea de oferta. Dintre cei doi ofertanti ramasi pretul cel mai mic este cel de la societatea GLOBOX INTERNATIONAL. Prin urmare, propun spre aprobare semnarea contractului de furnizare cadre metalice pentru containere cu societatea GLOBOX INTERNATIONAL.

CONTAINERE DEPOZITARE

Avand in vedere faptul ca societatea MOBILBOX ROMANIA are disponibile pe stoc containere pentru depozitare solicitate, iar destinatia acestora este speciala pentru depozitare, propun spre aprobare semnarea contractului de furnizare containere depozitare cu societatea MOBILBOX.

Intocmit,
Slamnescu Dorin Daniel

ANEXA - PRETURI fara TVA

Nr. crt	Denumire achizitie	Nr. Buc	MOBILBOX	GLOBOX INTERNATIONAL
1	Cadre Metalice pentru containera birou	24		108.000 LEI
2	Containere depozitare	20	258.398 LEI	

Handwritten signature



SALUBRITATE
ȘI DESZĂPEZIRE S3

Sediul Social: Calea Vitan, nr. 154-158, parter, birou nr. 2, sector 3, Bucuresti
C.U.I.: RO 37804020 Reg. Com: J40/9896/21.06.2017
email: salubritate.s3@yahoo.com email: salubritates3.runos@gmail.com

HOTĂRÂREA CONSILIULUI DE ADMINISTRAȚIE

NR. 68/10.10.2018

Societatea SD3 Salubritate și Dezăpezire S3 S.R.L. cu sediul în Calea Vitan, nr. 154-158, clădire administrativă, parter, birou nr. 2, Sector 3, Municipiul Bucuresti, înregistrată la Oficiul Registrului Comerțului București sub nr. J40/9896/2017, având CUI RO 37804020, cu respectarea prevederilor Legii nr. 31/1990, privind societățile comerciale, republicată cu toate modificările și completările ulterioare, în urma analizei propunerilor

HOTĂRĂȘTE:

1. Se adopta cu 7 voturi pentru, nicio abținere și nici un vot împotriva, din totalul de 7 voturi valabil exprimate, împuternicirea Președintelui C.A. pentru a semna un contract de furnizare de containere pentru depozitare.

Președinte C.A.

Mihai Nițu



Catre: Salubritate Sector 3
In atentia: Dl. Slamnescu Dorin Daniel
E-mail: salubritate.s3@yahoo.com
Tel:
Adresa Livrare/ Perioada: Buc. Sector 3

Ofertat de:
Mihai Ionescu
Tel.:
E-mail: mihai.ionescu@mobilbox.ro
Valabilitate oferta: 10 zile de la data emiterii

OFERTA nr: 38-10-13/08.10.2018

Privind vanzarea de containere Biron/ Locuit/Depozitare

Nr. crt.	Containere Noi	UM	Numar unitati	Pret vanzare / unitate RON fara TVA	Pret vanzare / unitate RON fara TVA
1	Container depozitar MX 20 . Dimensiuni: L 6.058 x l 2.438 x H 2.591 mm	buc.	20.00	12,582.00	251,640.00
Total					251,640.00

Nr. crt.	Servicii	UM	cant.	Pret fara TVA RON	Pret total fara TVA RON
1	Transport containere la livrare *	buc	10.00	605.80	6,058.00
TOTAL					6,058.00

*Infunctie de adresa de livrare, se poate adauga taxa de acces camion in zona A sau B – Municipiul Bucuresti

- ✓ Plata inainte de livrare cuprinde:
 - Contravaloare containere si accesorii
 - Transportul la livrare.
- ✓ Containerele oferite sunt disponibile in stoc,
- ✓ Garantie 1 an de la data livrarii
- ✓ Pretul transportului este valabil doar in cazul in care Cumparatorul va asigura: accesul facil la locul de amplasare si o calitate corespunzatoare a terenului.
- ✓ Container depozitare MX 20:
 - Dimensiuni exterioare: L 6.058 x l 2.438 x H 2.591 mm
 - Dimensiuni interioare: L 5.911 x l 2.350 x H 2.390 mm:
 - Elemente colt ISO1161
 - Usa dubla cu deschidere de 270 grade
 - Broaste pentru inchiderea usilor, galvanizate, prevazute cu elemente de incuere (atiefracte)
 - 1 buc. element suplimentar atiefractie, din otel, pentru protectia elementului de incuere.



Aceasta Oferta Indicativa este bazata pe informatiile primite pana in prezent si reprezinta un sumar al termenilor si conditiilor in baza carora Mobilbox Romania S.R.L. poate onora oferta mai sus mentionata. Va rugam sa aveti in vedere ca termenii si conditiile mentionate (inclusiv cele de cost) sunt cu titlu informativ. Prezenta oferta indicativa nu reprezinta un angajament asumat de catre Mobilbox Romania S.R.L. sau vrea promisiune de incheiere a vreunei tranzactii. Aceasta oferta este conditionata de primirea unor informatii suplimentare dupa cum Mobilbox Romania S.R.L. va considera necesar, de obtinerea tuturor aprobarilor interne, incheierea procedurilor de due diligence, lipsa aparitiei oricarui eveniment de culpa sau a vreunui efect substantial advers, a schimbarii conditiilor de plata. Informatiile prezente in Oferta Indicativa sunt pentru uzul exclusiv al clientului careia li este adresata si nu poate fi adusa la cunostinta tertilor fara aprobarea prealabila scrisa a Mobilbox Romania S.R.L. Isi rezerva dreptul sa modifice unilateral termenii si conditiile prezentei Oferte Indicative prin notificarea clientului, in perioada de valabilitate a prezentei Oferte Indicative. Partile confirma prin prezenta ca nu s-au agreat principalele elemente ale vreunei tranzactii sau contract (in sensul prevederilor art. 1162 Cod Civil).

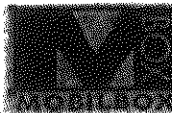

- Fiecare usa este prevazuta cu sfoara de nylon pentru mentinerea usii in pozitie deschisa
- Carlige pentru prinderea sforii de nylon, sudate pe rama de jos din lateralul containerului
- Elemente de ancorare la interior
- Guri aerisire

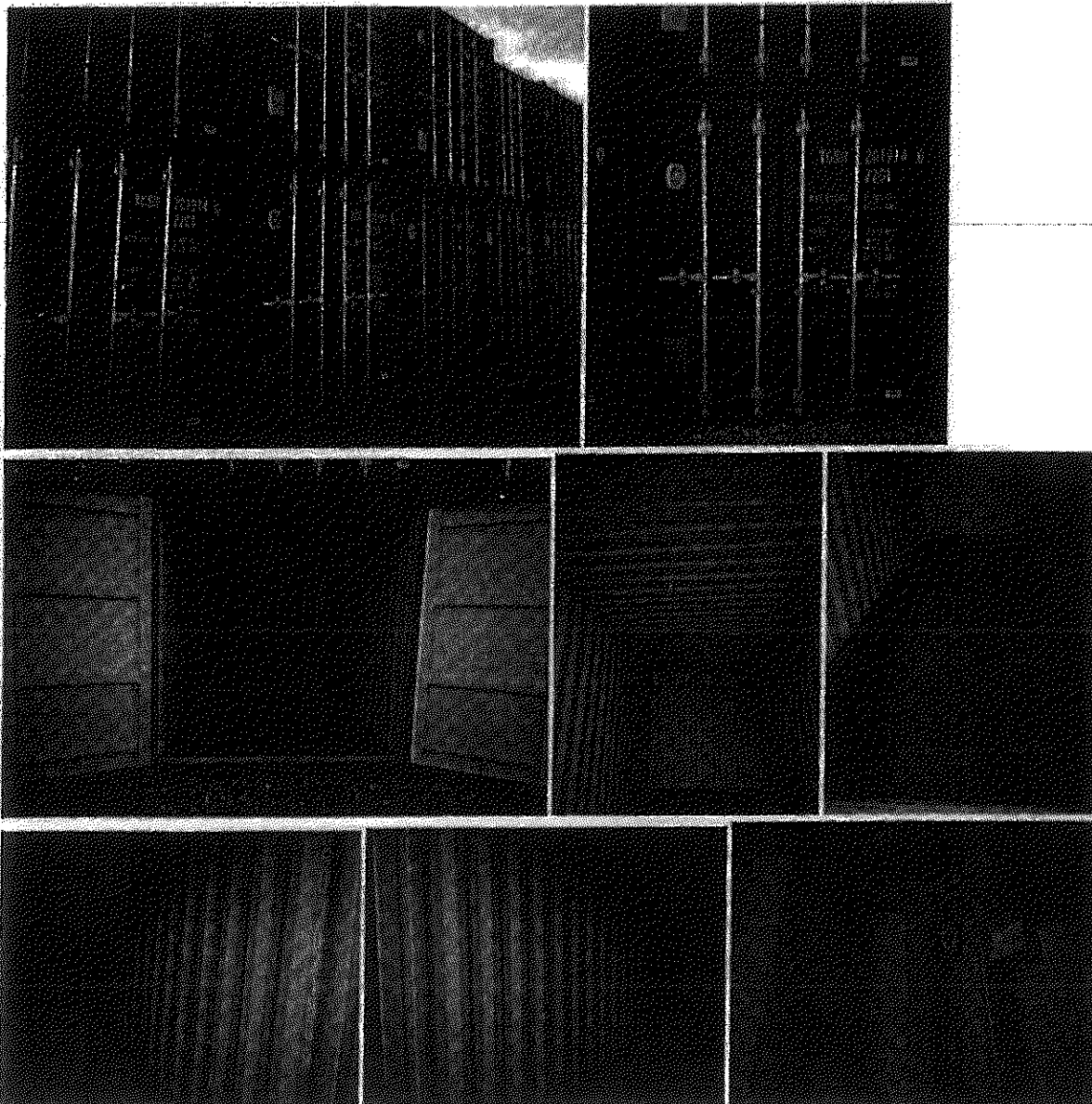

Aceasta Oferta Indicativa este bazata pe informatiile primite pana in prezent si reprezinta un sumar al termenilor si conditiilor in baza carora Mobilbox Romania S.R.L. poate onora oferta mai sus mentionata. Va rugam sa aveti in vedere ca termenii si conditiile mentionate (inclusiv cele de cost) sunt cu titlu informativ. Prezenta oferta indicativa nu reprezinta un angajament asumat de catre Mobilbox Romania S.R.L. sau vreo promisiune de incheiere a vreunei tranzactii. Aceasta oferta este conditionata de primirea unor informatii suplimentare dupa cum Mobilbox Romania S.R.L. va considera necesar, de obtinerea tuturor aprobarilor Interne, incheierea procedurilor de due diligence, lipsa aparitiei oricarui eveniment de culpa sau a vreunui efect substantial advers, a schimbarii conditiilor de plata. Informatiile prezente in Oferta Indicativa sunt pentru uzul exclusiv al clientului careia ii este adresata si nu poate fi adusa la cunostinta terților fara aprobarea prealabila scrisa a Mobilbox Romania S.R.L. isi rezerva dreptul sa modifice unilateral termenii si conditiile prezentei Oferte Indicative prin notificarea clientului, in perioada de valabilitate a prezentei Oferte Indicative. Partile confirma prin prezenta ca nu s-au agreat principalele elemente ale vreunei tranzactii sau contract (in sensul prevederilor art. 1182 Cod Civil).

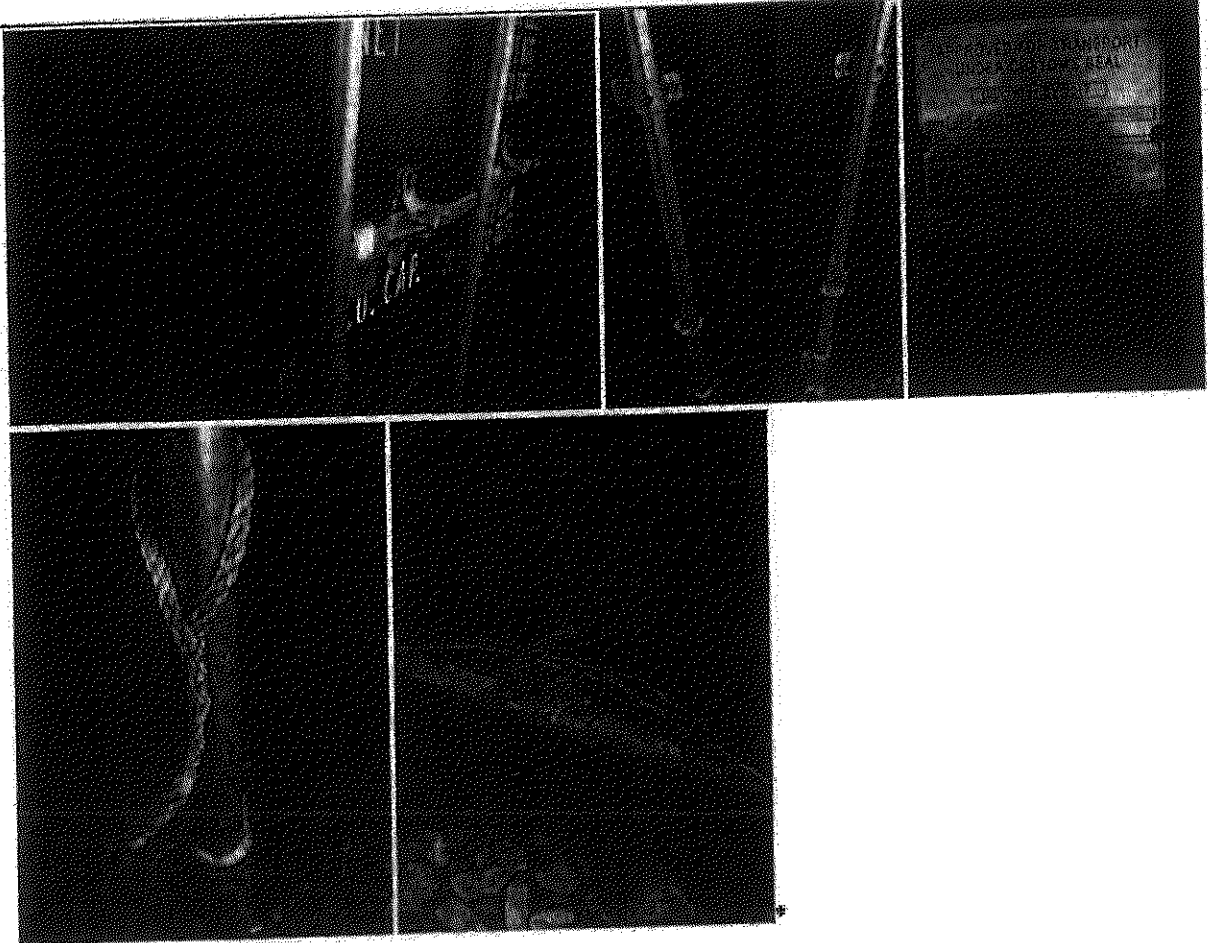

*Fotografiile cu titlu informativ

Proprietarul va fi responsabil de instalarea containerelor numai in cazul in care Cumparatorul asigura suprafata necesara. Toate costurile suplimentare, ca urmare a lipsei suprafetei sau a calitatii necorespunzatoare a acesteia vor fi suportate de catre Cumparator.
Obtinerea autorizatiilor – de orice tip – cade in sarcina Cumparatorului. Conectarea la rețeaua electrica existenta sau alte utilitati canalizare, aductie de apa permanenta daca este cazul nu intra in sarcina Proprietarului.
In speranta ca oferta noastra va satisface cerintele specifice proiectului.



Aceasta Oferta Indicativa este bazata pe informatiile primite pana in prezent si reprezinta un sumar al termenilor si conditiilor in baza carora Mobilbox Romania S.R.L. poate onora oferta mai sus mentionata. Va rugam sa aveti in vedere ca termenii si conditiile mentionate (inclusiv cele de cost) sunt cu titlu informativ. Prezenta oferta Indicativa nu reprezinta un angajament asumat de catre Mobilbox Romania S.R.L. sau vreo promisiune de incheiere a vreunei tranzactii. Aceasta oferta este conditionata de primirea unor informatii suplimentare dupa cum Mobilbox Romania S.R.L. va considera necesar, de obtinerea tuturor aprobarilor interne, incheierea procedurilor de due diligence, lipsa aparitiei oricarui eveniment de culpa sau a vreunui efect substantial advers, a schimbarii conditiilor de piata. Informatiile prezente in Oferta Indicativa sunt pentru uzul exclusiv al clientului careia ii este adresata si nu poate fi adusa la cunostinta tertilor fara aprobarea prealabila scrisa a Mobilbox Romania S.R.L. Isi rezerva dreptul sa modifice unilaterali termenii si conditiile prezentei Oferte Indicative prin notificarea clientului, in perioada de valabilitate a prezentei Oferte Indicative. Partile confirma prin prezenta ca nu s-au agreat principalele elemente ale vreunei tranzactii sau contract (in sensul prevederilor art. 1182 Cod Civil).



Compunere

← Înapoi Arhivare Mutare Ștergere Spam ...

Către: "salubritate sector3"

Acest mesaj conține imagini blocate.
Afișare imagini sau Afișare imagini întotdeauna

Buna ziua,

In urma discutiei telefonice, va transmit atasat specificatiile tehnice ale containerelor pentru depozitare marfa si a celor de birou.

Optional, pentru containerele destinate depozitarii, pot fi echipate cu instalatie electrica (cost suplimentar 699 RON+TVA/container)

- Tablou electric cu siguranta pentru fiecare circuit
- 1 buc. corp de iluminat LED 2x20W
- 1 buc. intrerupator
- 1 buc. priza dubla
- 1 buc. priza exterioara pentru bransamentul electric.

Cu stima,

Mihai Ionescu

Manager Zona

Mobilbox Romania S.R.L.

051529 Bucuresti, Sos. Alexandriei, Nr. 203F, Sector 5

Tel:+40 21 421.37.21; +40 21 421.37.28

Mobil:+40 726.20.44.20

Fax:+40 21 421.27.98

E-mail: mihai.ionescu@mobilbox.ro

www.mobilbox.ro; [Facebook](#)

> Afișare mesaj original

Imagine în linie

Descărcați toate cele fișierele atasate sub formă de fișier zip



Specificatii T....pdf
689.8kB



Specificatii T....pdf
593.6kB



image001.gif
5.2kB

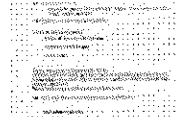

image002.png
253kB

...

Răspuns, Răspuns tuturor sau Redirecționare

YAHOO! FINANCE

Know what's happening in the market

Check it out

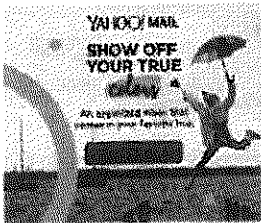



SPECIFICATII TEHNICE PENTRU CONTAINERE DEPOZITARE

1. Generalitati :

Urmatoarea descriere contine specificatii si detalii pentru amenajarile containerelor standard pentru depozitare marfa.

Containerele MOBILBOX sunt la dimensiunile ISO si sunt in conformitate cu acest sistem normativ. Constructia se bazeaza pe o rama stabila. Containerele pot fi asezate unul langa celalalt sau suprapuse.

Dimensiuni strandard pentru module locuibile MOBILBOX:

Tip	Exterior (mm)			Interior (mm)			Greutate (kg)
	Lungime	Largime	Inaltime	Lungime	Largime	Inaltime	
MX 8	2.438	2.000	2.265	2.291	1.900	2.103	850
MX 10	2.991	2.438	2.591	2.850	2.350	2.390	1.150
MX 20	6.058	2.438	2.591	5.911	2.350	2.390	1.750
MX 40	12.192	2.438	2.591	11.998	2.350	2.390	3.780
MX 45 HQ	13.716	2.438	2.896	13.556	2.353	2.695	4.950

2. Detalii tehnice :

Podea: lemn laminat cu grosimea de 20 mm, impermeabilă (V 100), etanșeitate asigurată de garnitura elastic

Constructia ramei: profile din oțel laminate la rece și sudate, grosimea profilului de la 2 până la 3 mm, grinzi duble de rigidizare din profil-U prima grindă de rigidizare este îndreptata spre exterior. Orificii pentru manipulare cu stivitorul, profilul oțelului de 2,5mm.

Corner cast: colțurile containerului executate prin sudură, având dimensiuni exterioare conform normelor ISO, grosime 6mm

Acoperis: profile sudate de oțel de 2 mm resp. 3 mm grosime - protecție contra ploii, deasupra părții superioare a containerului. Suprafata exterioara este din tabla profilata, autoportanta grosime 1,2mm.

Stalpii: stâlpii din față: profil din oțel, grosime 3mm, stâlpii din spate: profil din oțel, grosime 2mm.

Pereti: tablă de oțel profilată pe direcție verticală grosime 1,2 mm; 4 orificii de aerisire amplasate sub rama acoperișului.

Usi: ușă dublă exterioară cu garnitură de etanșare deschidere cca. 270°.

Suprafata ext.: tablă din oțel profilată pe direcție orizontală grosime 1,2 mm.

Inchidere: mecanisme de închidere speciale - din țeavă zincată și corniere de închidere cu bușe intergrate glisante din material plastic.

Fixare cu ajutorul balamalelor zincate, fixate pe tocul usii prin sudura.

Culoare disponibila RAL 3000. Sistemul de vopsire este nepoluant si asigura o rezistenta indelungata impotriva conditiilor meteo nefavorabile.

Grunduire prin imersie catodica cu o grosime medie de 20μm (min. 15μm).





Vopsire exterioara acoperis cu pulbere pe baza de polyester cu o grosime medie de 70 μ m (min. 60 μ m)

3. Manipulare: cu motostivuitoar, furca min 2m, latimea furcii min. 20 cm. Cu macara unghiul dintre franghia de ridicare si orizontala min. 60°

4. Capacitate portanta:

Greutatea maximă admisă - 28,295 kg

Capacitatea maximă utilă a acopersului: kg/m² (1kN/m²).

Greutatea zăpezii - 100

Capacitatea maximă de susținere pe un punct din mijlocul acoperișului (30x30 cm; kg)

Stivuire: max 3-nivele. Greutatea maximă de încărcare este conformă "Verificării tip" GL-Germanischer Lloyd.

Containerele supraetajate nu trebuie încărcate cu o sarcină mai mare decât cea admisă!! Pentru supraetajare sunt necesare conurile speciale de fixare (Stacking Cones). Nivelarea suprafeței pe care se depozitează containerele este obligatorie pentru poziționarea corectă a containerelor. În caz de pericol de vânt puternic este necesară o ancorare corespunzătoare (fixarea cu sârme de oțel, etc.).





SPECIFICATII TEHNICE PENTRU CONTAINERE DE BIROURI

1. Generalitati :

Urmatoarea descriere contine specificatii si detalii pentru amenajarile containerelor standard. Containerele MOBILBOX sunt la dimensiunile ISO si sunt in conformitate cu acest sistem normativ. Constructia se bazeaza pe o rama stabila si panouri intersanjabile. Containerele individuale pot fi asezate unul langa celalalt sau suprapuse.

Prin inlaturarea panourilor exterioare se pot obtine spatii de marimi variabile. Dimensiuni standard pentru module locuibile MOBILBOX:

Tip container	Dimensiuni exterioare (mm)			Dimensiuni interioare (mm)			Greutate (kg)
	Lungime	Latime	Inaltime	Lungime	Latime	Inaltime	
MB 16	4.880	2.438	2.591	4.680	2.238	2.330	1.620
MB 20	6.058	2.438	2.591	5.858	2.238	2.330	1.970
MB 24	7.325	2.438	2.591	7.125	2.238	2.330	2.390
MB 30	9.125	2.438	2.591	8.925	2.238	2.330	2.890

Detalii tehnice :

2. Baza:

Profil din otel de 4 mm., laminat la rece, sudat; 4 coltari sudati, de dimensiuni conform normelor ISO.

Podea :

- PAL, 20 mm. grosime, rezistent la apa (V 100), fara formaldehide (E 1);
- pardoseala sintetica, 1,6 mm grosime, rezistenta la foc clasa B1; adeziv solubil in apa (Henkel), nedaunator mediului ;

In containerele sanitare, covorul sintetic este situat cu aprox. 100 mm mai sus fata de imbinarea dintre podea si perete. In portiunea unde este situat boiler-ul sunt prevazute intaritari suplimentare.

Baza podelei : tabla galvanizata de 0,5 mm.

Greutate maxima suportata a podelei: 2 kN/m^2 (200 Kg/m^2)

Izolatie: vata minerala de 110 mm grosime (densitate cuprinsa intre $40 - 45 \text{ kg/m}^3$). Punct de ardere clasa A - neinflamabil; degajare de fum scazuta, in conformitate cu ONORM B 3800).

Valoare coeficient transfer termic: $0,41 \text{ W/m}^2\text{K}$

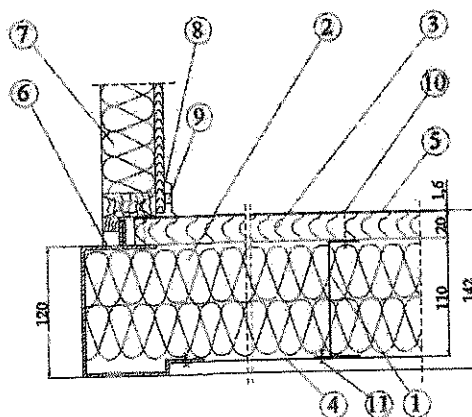



1	Podea – ghidaj	7	Izolatie – vata minerala 60 mm
2	Izolatie – vata minerala 110 mm	8	Invelis PVC
3	PAL 20mm, V100, (E1)	9	Surub 4,0 x 20 mm
4	Tabla de otel, galvanizata, 0,5 mm	10	Diblu lemn 8x35 mm
5	Covor PVC, 1,6 mm, B1Q1	11	Surub 4,8x12 mm
6	Panou – profil acoperis		

3. Acoperis:

Rama : profil din otel sudat; 3 mm.grosime; 4 coltari sudati, dimensiuni conform normelor ISO.

Imbinarea CEE : ascunsa in rama frontala a acoperisului.

Invelirea acoperisului: foaie de otel galvanizat, 0,5 mm., dublu pliata pe intreaga lungime a containerului.

Greutate specifica: 1 kN/m² (100 Kg/m²)

Amenajarea tavanului : tavan din PAL, 9 mm. grosime, culoare alba, calitate V20, fara formaldehide (E1)

Izolarea: vata minerala, 90 mm. grosime (densitate intre 40 – 45 kg/m³). Pentru a se evita curentii de aer, rama acoperisului este, de asemenea, izolata cu vata minerala (densitate intre 40-45 kg/m³. Punct de ardere clasa A – neinflamabil; degajare de fum scazuta, in conformitate cu ONORM B 3800).

Valoare coeficient transfer termic : 0,45 W/m²K

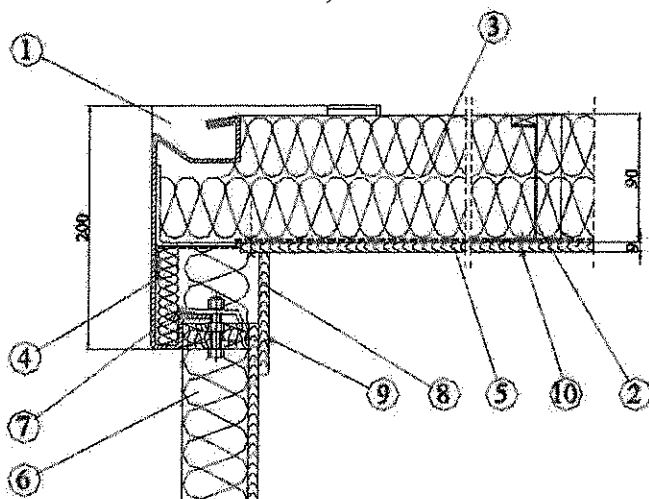

1	Rama profilata cu streasina	6	Izolatie – vata minerala 90 mm
2	Pene din lemn	7	Clema pentru ancorare (partea superioara)
3	Izolatie – vata minerala 90 mm	8	Invelis superior
4	Izolatie impotriva vaporilor, folie aluminiu, 200 mμ PE	9	Surub 4,2 x 25 mm
5	PAL aplicat, grosime 9 mm	10	Surub 4,0 x 20 mm

4. Imbinari :

Profil : otel laminat la rece, 3 mm. grosime, dimensiuni 152/210 mm.

Imbinari: cele patru colturi sunt imbinate cu rama bazei si cea a acoperisului prin holsuruburi. Astfel, modulele locuibile sunt demontabile si pot fi transportate ca si pachete.

Drenaj : apa de ploaie se va scurge prin patru conducte din PVC Ø40 mm.





Izolatie : pentru a se evita curentii de aer, imbinarile sunt izolate cu vata minerala, de densitate cuprinsa intre 30-32 kg/m³. Punct de ardere clasa A – neinflamabil; degajare de fum scazuta, in conformitate cu ONORM B 3800).

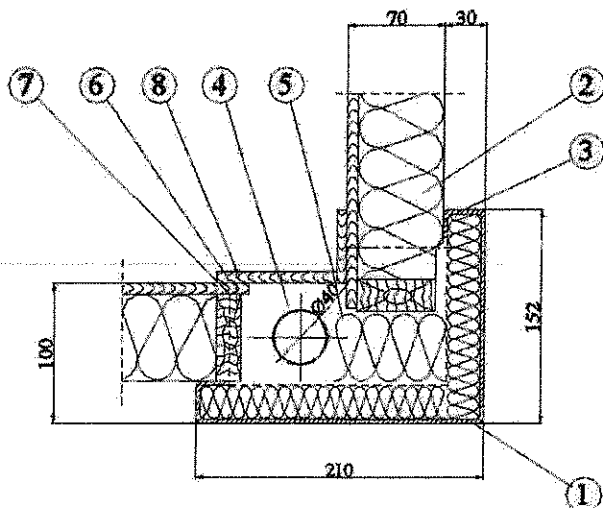

1	Profil otel S 235	5	Izolatie – vata minerala
2	Izolatie – vata minerala 60 mm	6	Invelis margine, suprapus pe PAL
3	Etansare cu garnitura cauciuc 3x15 mm	7	Surub 6,0x90 mm
4	Tub PVC, nesudat, Ø40 mm	8	Surub 4,0x35 mm

5. Panouri laterale

Invelis exterior : tabla de otel galvanizat, profilata, 0,6 mm; culoare RAL 7035 (gri)

Invelis interior : PAL, 9 mm. grosime, aplicat; culoare imitatie de stejar deschis, V20, fara formaldehide (E1).

Izolatie : vata minerala, 60 mm. Grosime, densitate intre 40-45 kg/m³. Punct de ardere clasa A – neinflamabil; degajare de fum scazuta, in conformitate cu ONORM B 3800).

Valoare coeficient transfer termic : 0,74 W/m²K

Panel intreg : latime – 1130 mm.

Panel cu usa: cu 1 buc. usa din aluminiu, 755x1985 mm.

Panel cu fereastră: cu fereastră si rulou exterior din PVC, 875 x 1335 mm.

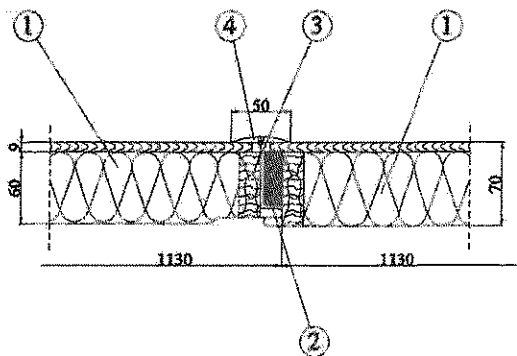

1	Izolatie – vata minerala 60 mm	3	Rama din lemn 18 x 50mm
2	Etansare cu garnitura cauciuc 15-50 mm	4	Invelis din PVC





6. Mentinerea suprafetelor:

Toate profilele din otel sunt acoperite cu grund inainte de asamblare, toate foile metalice sunt galvanizate in baie de zinc.

Culoarea ramelor containerului este RAL 3000 (rosu).

7. Vopsirea:

Vopsire primara: grund epoxidic 30µm

Vopsire finala: vynilacryil 60µm

Toate panourile de metal galvanizat sunt acoperite cu PVC, in culori standard.

8. Ferestre:

Ferestre standard: Profil PVC, 875x1335 mm., alb, cu garnitura de etansare. Feronerie oscilobatanta, rulou exterior din PVC, cu sistem anti-efractie.

IMPORTANT : suprafetele vitrate etanseizate ale containerelor de birou, de locuit si sanitare pot fi folosite la altitudini de la 0 la 1.100 m.; la altitudini mai mari de 1.100 m., este necesara instalarea unui sistem additional pentru compensarea altitudinii.

9. Usi exterioare:

Toc din otel galvanizat, dimensiuni: 755x1985 mm., prevazut cu balamale din aluminiu, foaie de usa din aluminiu, cu garnitura de etansare, 40 mm.

10. Usi interioare:

Usi din lemn, furniruite, cu deschidere pe partea stanga sau dreapta, 610-810 x 2000 mm.

11. Pereti despartitori:

Toc: 60 mm. PAL, nedaunator mediului

Finisaj: stejar deschis

12. Instalatie electrica:

Cablurile electrice sunt ascuse, iar in containerele sanitare se iau masuri de izolare speciale. Toate componentele intrunesc normele OVE/VDE, si alte standarde europene.

Date tehnice:

Voltaj: 380 V, 50 Hz

Exterior: Conexiuni in conformitate cu normele CEE, ascuse in rama acoperisului, stecker si priza cu 5 poli32A.

Interior: prize in perete, intrerupator, lampi fluorescente 2 x 36 W

Distributie sigurante automate :

10 A pentru iluminat

16 A pentru convector electric / aparat aer conditionat

16 A pentru prize

Impamantare:

Electrod galvanizat (25x4 mm.), cu fixare in pamant

-- responsabilitatea pentru impamantare revine cumparatorului/chiriasului

13. Instalatii sanitare:

Apa rece: teava din polipropilena, introdusa in peretele containerului, presiune de acumulare 10 bar

Apa calda: incalzire in boiler, cu dimensiuni diferite in functie de tipul containerului, capacitate de 5 l, 80 l, 150 l





Mobilbox Romania S.R.L.

Bucuresti, Sos. Alexandriei, Nr. 203F, Sector 5, Cod postal 051529

Tel. +4021 421 37 21, +4021 421 37 28 Fax +40 21 421 27 98

MOBILBOX www.mobilbox.ro; office@mobilbox.ro

sau 300 de litri

Apa folosita: colectare in tevi din plastic (diametru intre 50 mm. si 100 mm.), cu scurgere in reseaua de canalizare.

14. Incalzire si ventilatie:

Incalzirea se realizeaza prin radiatoare electrice sau aparate de aer conditionat. Trebuie sa se asigure ventilatia regulata a incaperilor, fara a se depasi o umiditate de 70 %.

15. Pozitionare :

Orice container trebuie asezat pe o fundatie de lemn sau beton, cu sase grinzi. Acest lucru este valabil si pentru amenajari de module. Parametrii fundatiei trebuie sa fie in concordanta cu prevederile locale si conditiile de sol.

16. Manevrare:

Cu cabluri, 60°, 4 colturi, sau stivuitor.



GDG CALIBRITATE SI
DESCARPEZINTE S.R.L.
INTRARE Nr. 1285
Zona 10

OFERTA DE PRET

Regim special

Denumire	Pret
Container de depozitare 6000x2400x2700 mm	2300 Euro

PRETUL INCLUDE TRANSPORT SI MONTAJ

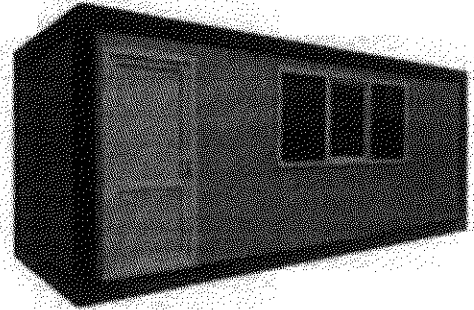

Pentru detalii despre FUNDAREA containerelor vizualizati pagina nr.17 din oferta



Palmex CM SRL
DN 26 , KM 7.2 , Galati, ROMANIA
Tel.:0723.569.929

e-mail: info@palmex.ro ; www.palmex.ro

e-mail: info@rocontainere.ro ; www.rocontainere.ro

Prezenta ofertă este proprietate a PALMEX și se adresează exclusiv destinatarului. Înstrăinarea, copierea sau folosirea neautorizată a informațiilor din ofertă în alte scopuri decât achiziția produselor, atrage răspunderea plății daunelor interese.

Conditii financiare :

PRETURILE EXPRIMATE NU CONTIN TVA

Timp executie si livrare :- 5-15 zile lucratoare /buc.

***Termenul de executie poate sa varieze in functie de complexitatea lucrarii si de aprovizionarea cu materiale din partea furnizorilor**

**Garantie :24 luni (structura metalica-coroziune, hidroizolatie)
SE POATE POSTA IN SEAP**

In cazul persoanelor fizice , se va factura doar 100% cu plata in avans.
Oferim posibilitate de BUY-BACK a containerelor achizitionate de la PALMEX



nex CM SRL
.2 , Galati, ROMANIA
0723.569.929
lmex.ro ; www.palmex.ro
re.ro ; www.rocontainere.ro

...siv destinatarului. Înstrăinarea, copierea sau folosirea
neautorizată a informațiilor din ofertă în alte scopuri decât achiziția produselor, atrage răspunderea plății daunelor interese.

SPECIFICATII TEHNICE CONTAINER

1) Plaseul este format de jos in sus din:

- tabla zincata dublu faltuita(0,5 mm)
- structura metalica zincata profilata la rece , grundita reactiv si vopsita conform paletii RAL
- OSB 18 mm hidrofug EGGER®

Rezistenta portanta este de 400 kg/m².

2) Acoperisul este format de sus in jos din:

- structura metalica zincata profilata la rece, grunduita reactiv si vopsita conform paletii RAL
- tabla zincata dublu faltuita (0,5 mm)
- tavan PVC RAL9002

Rezistenta portanta este de 250 kg/ m².

Stâlpii de sustinere sunt profilati la rece din tabla zincata cu o grosime a materialului de 2 mm.

3) Instalatia electrica :

a) exterior este formata din:

- 1 priza CEE 220-230 V tripolara cu IP 65

b) interior este formata din:

- tablou sigurante automate
- 1 priza dubla PT SCHUKO
- 1 intrerupator PT SCHUKO
- 1 lampa LED 18 W

4) Peretii sunt formati din:

- panou sandwich poliuretan tip C 1 RAL 9002 30 mm (garantat 10 ani)
- 1 usa dubla 1400x2050 mm metalica

Palmex CM SRL
DN 26 , KM 7.2 , Galati, ROMANIA
Tel.:0723.569.929

e-mail: info@palmex.ro ; www.palmex.ro

e-mail: info@rocontainere.ro ; www.rocontainere.ro

Prezenta oferta este proprietate a PALMEX și se adresează exclusiv destinatarului. Înstrăinarea, copierea sau folosirea neautorizată a informațiilor din ofertă în alte scopuri decât achiziția produselor, atrage răspunderea plății daunelor interese.

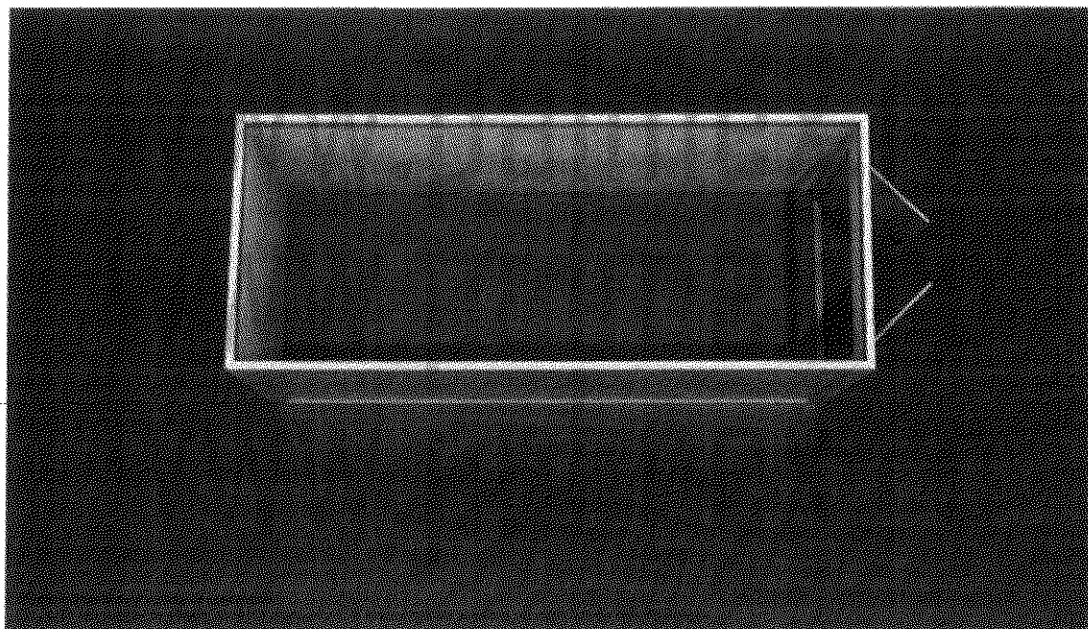

Palmex CM SRL
DN 26 , KM 7.2 , Galati, ROMANIA
Tel.:0723.569.929

e-mail: info@palmex.ro ; www.palmex.ro

e-mail: info@rocontainere.ro ; www.rocontainere.ro

Prezenta ofertă este proprietate a PALMEX și se adresează exclusiv destinatarului. Înstrăinarea, copierea sau folosirea neautorizată a informațiilor din ofertă în alte scopuri decât achiziția produselor, atrage răspunderea plății daunelor interese.

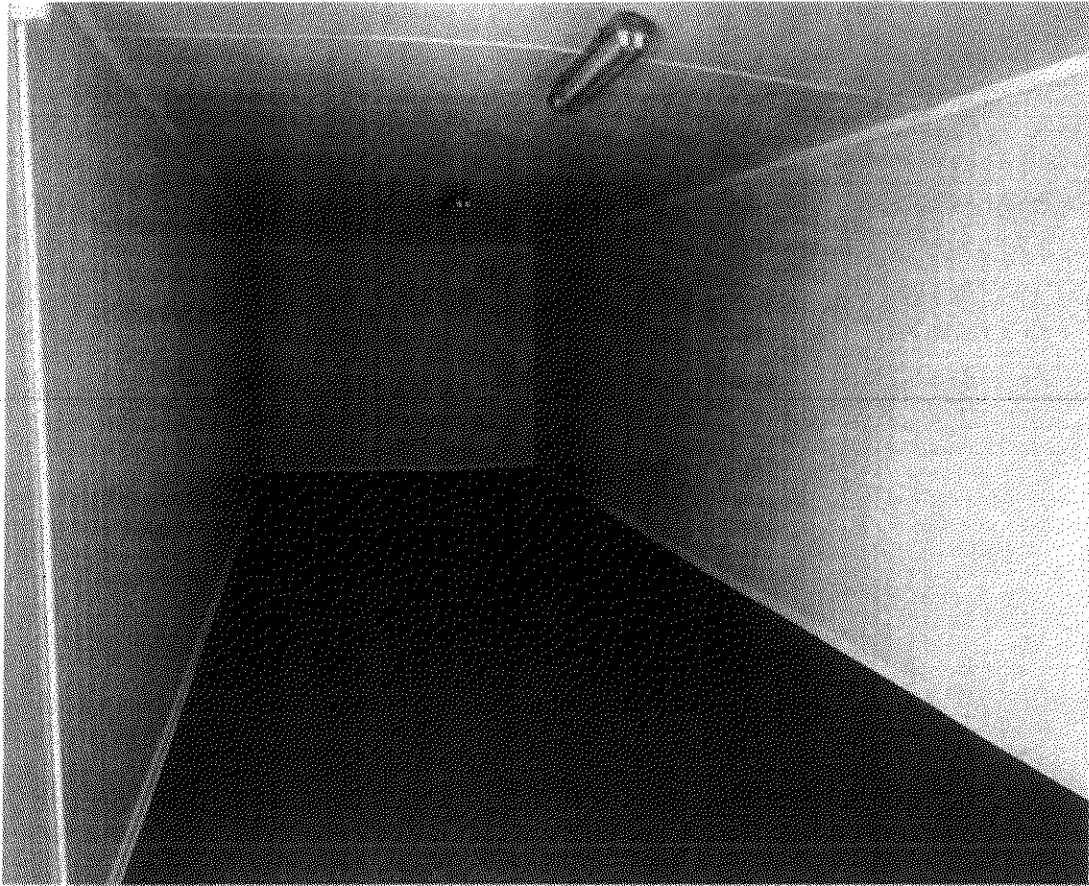

POZE INTERIOR CONTAINER

Palmex CM SRL
DN 26 , KM 7.2 , Galati, ROMANIA
Tel.:0723.569.929

e-mail: info@palmex.ro ; www.palmex.ro
e-mail: info@rocontainere.ro ; www.rocontainere.ro

Prezenta ofertă este proprietate a PALMEX și se adresează exclusiv destinatarului. Înstrăinarea, copierea sau folosirea neautorizată a informațiilor din ofertă în alte scopuri decât achiziția produselor, atrage răspunderea plății daunelor interese.

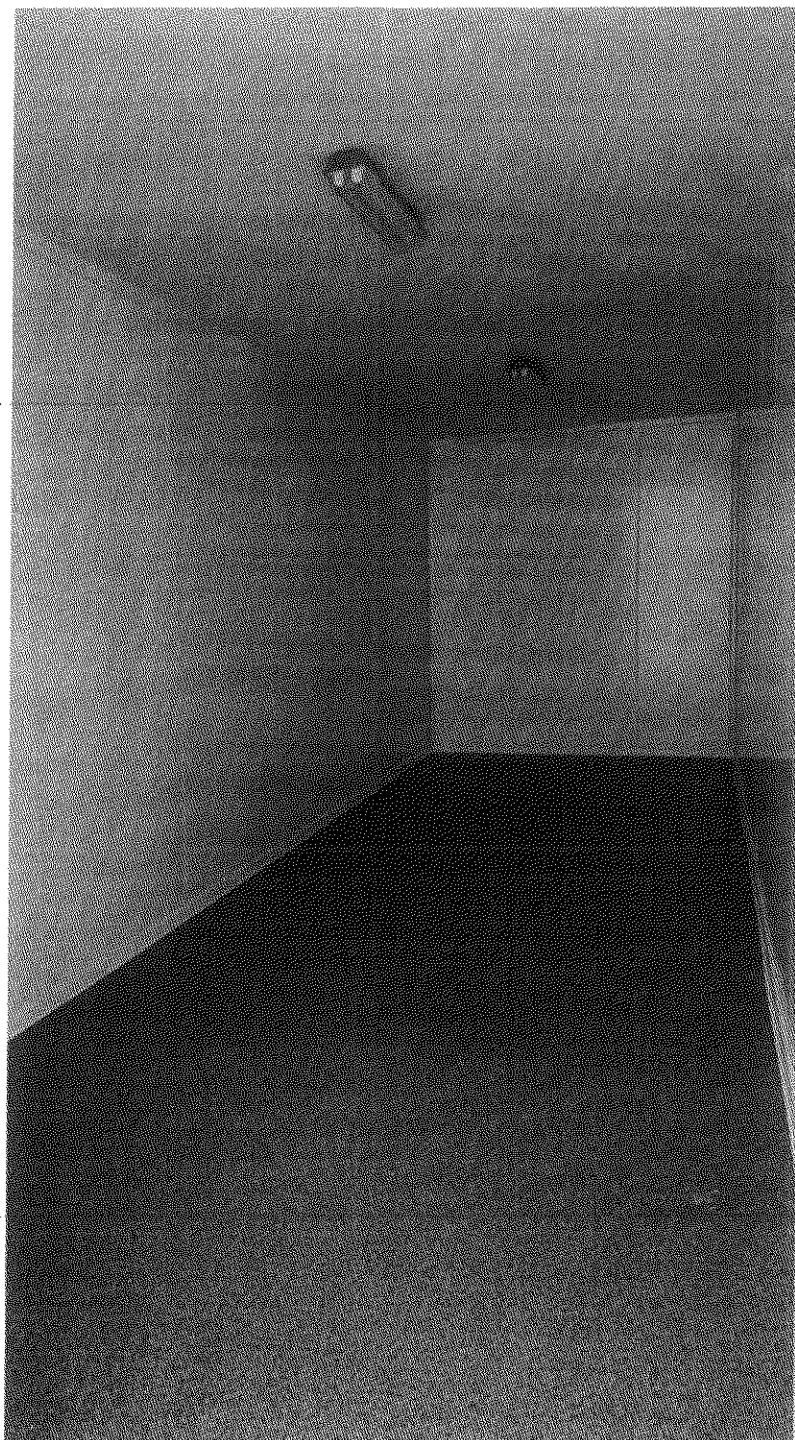

POZE INTERIOR CONTAINER

Palmex CM SRL
DN 26 , KM 7.2 , Galati, ROMANIA
Tel.:0723.569.929

e-mail: info@palmex.ro ; www.palmex.ro
e-mail: info@rocontainere.ro ; www.rocontainere.ro

Prezenta ofertă este proprietate a PALMEX și se adresează exclusiv destinatarului. Înstrăinarea, copierea sau folosirea neautorizată a informațiilor din ofertă în alte scopuri decât achiziția produselor, atrage răspunderea plății daunelor interese.



www.palmex.ro

CONTAINER 6000x2400x2700 mm - ASPECT EXTERIOR

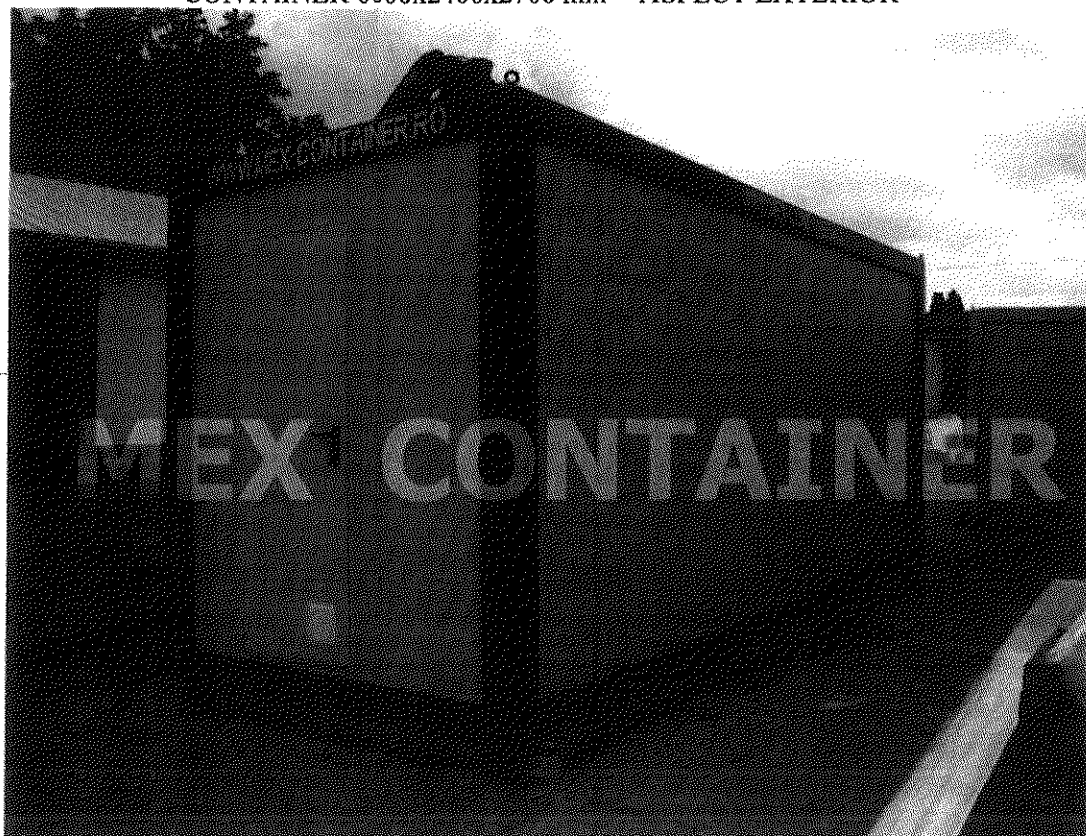

Palmex CM SRL
DN 26 , KM 7.2 , Galati, ROMANIA
Tel.:0723.569.929

e-mail: info@palmex.ro ; www.palmex.ro
e-mail: info@rocontainere.ro ; www.rocontainere.ro

Prezenta ofertă este proprietate a PALMEX și se adresează exclusiv destinatarului. Înstrăinarea, copierea sau folosirea neautorizată a informațiilor din ofertă în alte scopuri decât achiziția produselor, atrage răspunderea plății daunelor interese.



Palmex CM SRL
DN 26 , KM 7.2 , Galati, ROMANIA
Tel.:0723.569.929

e-mail: info@palmex.ro ; www.palmex.ro

e-mail: info@rocontainere.ro ; www.rocontainere.ro

Prezenta ofertă este proprietate a PALMEX și se adresează exclusiv destinatarului. Înstrăinarea, copierea sau folosirea neautorizată a informațiilor din ofertă în alte scopuri decât achiziția produselor, atrage răspunderea plății daunelor interese.

Imaginile prezentate sunt cu titlu informativ . Studiul si realizarea Fundatiei nu cade in sarcina PALMEX CM SRL, fiind indicate consultarea unui Arhitect/Proiectant .

Varianta nr. 1 SUPRAFATA ASEZARE CONTAINERE
- Dale din beton dispuse perimetral-

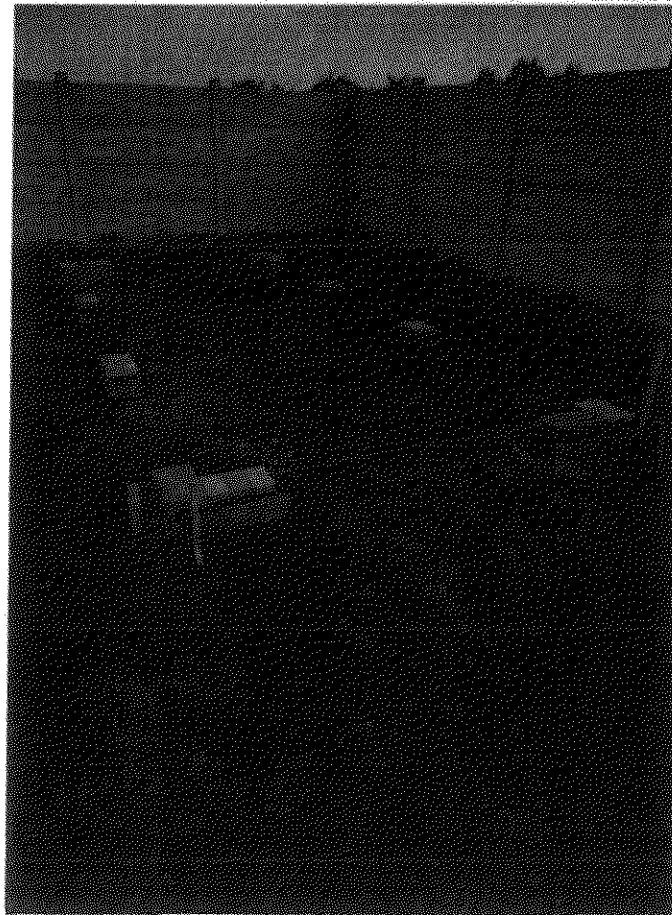
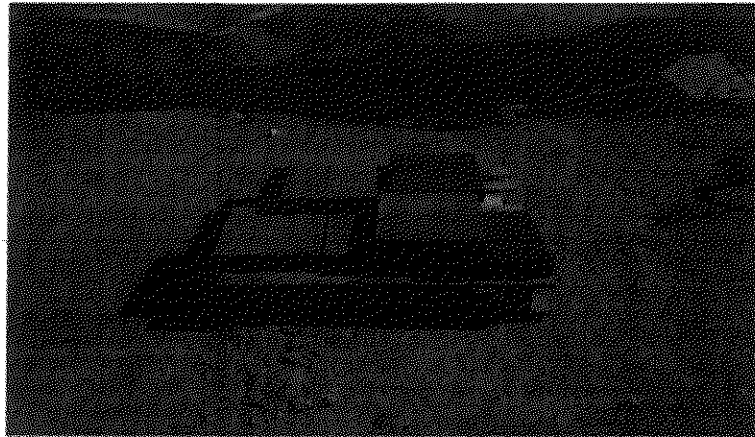

Palmex CM SRL
DN 26 , KM 7.2 , Galati, ROMANIA
Tel.:0723.569.929

e-mail: info@palmex.ro ; www.palmex.ro
e-mail: info@rocontainere.ro ; www.rocontainere.ro

Prezenta ofertă este proprietate a PALMEX și se adresează exclusiv destinatarului. Înstrăinarea, copierea sau folosirea neautorizată a informațiilor din ofertă în alte scopuri decât achiziția produselor, atrage răspunderea plății daunelor interese.

Varianta nr. 2 SUPRAFATA ASEZARE CONTAINERE
- Placa betonata armata -



Palmex CM SRL
DN 26 , KM 7.2 , Galati, ROMANIA
Tel.:0723.569.929
e-mail: info@palmex.ro ; www.palmex.ro
e-mail: info@rocontainere.ro ; www.rocontainere.ro

Prezenta ofertă este proprietate a PALMEX și se adresează exclusiv destinatarului. Înstrăinarea, copierea sau folosirea neautorizată a informațiilor din ofertă în alte scopuri decât achiziția produselor, atrage răspunderea plății daunelor interese.

Varianta nr. 3 SUPRAFATA ASEZARE CONTAINERE
- RADIERI BETON -

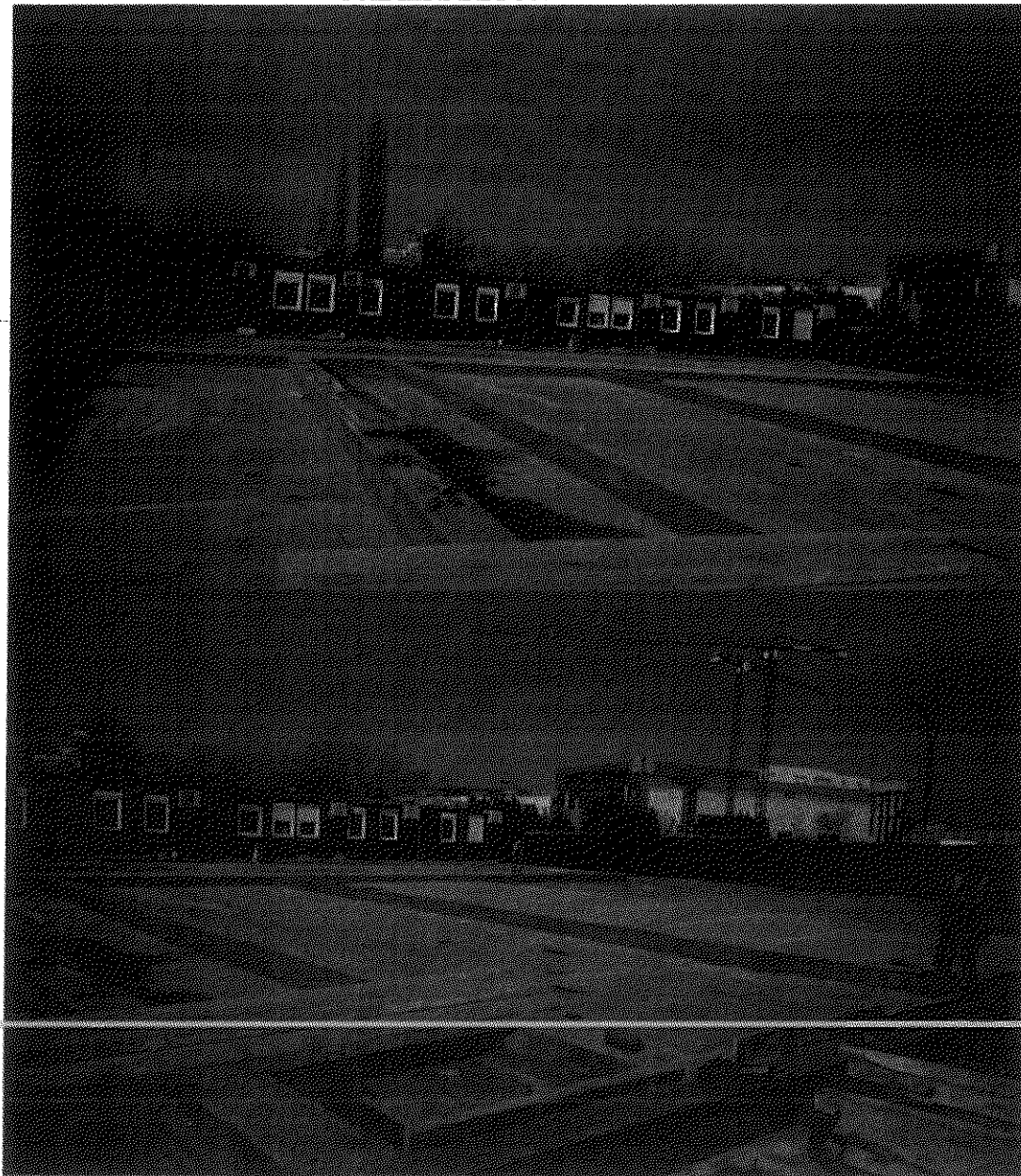

Palmex CM SRL
DN 26 , KM 7.2 , Galati, ROMANIA
Tel.:0723.569.929

e-mail: info@palmex.ro ; www.palmex.ro
e-mail: info@rocontainere.ro ; www.rocontainere.ro

Prezenta ofertă este proprietate a PALMEX și se adresează exclusiv destinatarului. Înstrăinarea, copierea sau folosirea neautorizată a informațiilor din ofertă în alte scopuri decât achiziția produselor, atrage răspunderea plății daunelor interese.



METALDEN AD SRL

S.C. METALDEN AD SRL,
Hitias, nr. 77A, Timis,
CIF RO38676671
J35/41/2018
Telefon: 0730 125 664
metaldenad@gmail.com
www.metalden.ro

OFERTA

09/10/2018

CONTAINERE

DEPOZIT

MAD0044

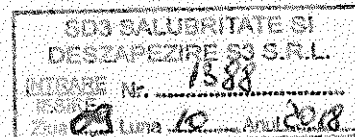

Conform solicitării dumneavoastră anexez oferta pentru containerele depozit.

OFERTA DE PREȚ CONȚINE:

20 Containere Depozit:

CARACTERISTICI TEHNICE:

Dimensiuni modul:	Lungime	6.000 mm
	Lățime	2.400 mm
	Înălțime	2.600 mm

Structura de rezistență:

- structură autoportantă din profil de oțel laminat celular, grosime de perete 2,5 mm;
- 4 colțuri de container inferioare;
- 4 colțuri superioare corespunzătoare normelor ISO.

Sistem de construcție: containerul este dimensionat pentru o rezistență a acoperișului de 1,5 kN/m² și poate fi suspendat din cele patru colțuri și supraetajat cu două niveluri.

Date privind greutatea: începând cu 1500 kg până la 2800 kg în funcție de dimensiune și dotare.

Structurare: ca element de spațiu independent sau ca element modular îmbinat (cu sau fără pereți despărțitori).

Structura stratificației elementelor de podea, de jos în sus:

- Tablă cutată zincată de 0,40 mm;
- Termoizolație vată minerală de 100 mm între lonjeroanele de oțel de 50/60 mm;
- Folie anticondens;
- Placă OSB de 18 mm;

Structura pereților este realizată din panouri sandwich de 40 mm (culoare RAL9002).

Structura stratificației acoperișului, de jos în sus:

- Placă lemnoasă laminată albă de 18 mm V20, calitatea E1;
- Termoizolație vată minerală de 100 mm între lonjeroanele de susținere din oțel;
- Structură metalică pentru acoperiș într-o singură apă pe întreaga suprafață a ansamblului;
- Suprafață lemnoasă pentru susținerea foliei anticondens.

Valoarea termoizolației: 1,11 W (m²/K), cu structură fără punte termică.

Modulul este grunduit cu grund anticoroziv 5061 și vopsit cu email alchidic decorativ lucios.

ELEMENTE COMPONENTE, caracteristici tehnice:

- ✓ Ușă metalică (RAL 7035), dimensiuni 900/2050 mm, cu deschider exterioră, cu toc din oțel, broască de siguranță și 3 chei 20 buc.
- ✓ Instalație electrică de iluminat și prize 220V standard:
 - corpuri de iluminat fluorescente 2*36 W 20 buc;
 - intreruptoare 20 buc;
 - tablou electric complet echipat conform normativelor in vigoare 20 buc;

Preț și modalități de plată:

Preț 20 containere depozit: 205.339,20 Roni

- *Prețurile exprimate nu conțin TVA;*
- *Plata se va efectua în RON, pe baza facturii fiscale emise de furnizor;*
- Avans la semnarea contractului, 50%;
- Plata finală (50%) se va efectua la recepția și ridicarea containerului.

Conditii de livrare:

- **Termen de livrare 20.12.2018.**
- **Încărcarea containerului pe camion, chitul de montaj și montajul în locație este asigurat de furnizor;**
- **Asigurarea racordării la utilități intră în sarcina clientului;**
- **Transportul și asigurarea descărcării cu macara la locația dorită intră în sarcina furnizorului;**
- **Platforma sau pontoanele pentru poziționare trebuie să fie perfect plane;**
- **Depozitarea containerelor trebuie să fie corespunzătoare, pe platforme drepte, fără contact direct cu apa;**
- **Depozitarea trebuie să asigure protecția modulelor împotriva șocurilor mecanice sau zgarieturilor.**
- **Descărcarea modulelor container se face cu macaraua din cele 4 colțuri ale containerelor, cu șufă sau lanț de lungimi egale și cârlig, agățându-se de găurile exterioare ale colțurilor ISO. O altfel de manipulare, sau o manipulare poate duce la deformarea modulelor.**
- **Utilizarea neconformă atrage de la sine revocarea garanției.**
- **Producatorul asigură 12 luni garanție pentru structură și acoperiș.**
- **În cazul înglobării în modulele container de către producător unor aparate mobile, echipamente, respectiv piese de schimb fabricate de alte firme, acestea vor fi garantate numai conform garanției asumate de producătorii originali.**

Cu stimă și respect,
Departament Tehnic și Comercial

Jilavu Horia-Ion





SALUBRITATE
ȘI DESZĂPEZIRE S3

Sediul Social: Calea Vitan, nr. 154-158, parter, birou nr. 2, sector 3, Bucuresti
C.U.I.: RO 37804020
email: salubritate.s3@yahoo.com
Reg. Com: J40/9896/21.06.2017
email: salubritates3.runos@gmail.com

CERERE DE OFERTĂ

Către: PALMEX
Email: info@palmex.ro

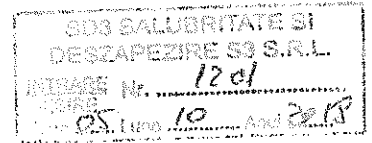

Prin prezenta, societatea SD3 SALUBRITATE SI DESZAPEZIRE S3 SRL va solicita să prezentați oferta societății dumneavoastră pentru:

- Containere depozitare cu dimensiunile: Lungime – 6 metri, Latime – 2.5 metri, Înălțime – 2.6 metri

Prețul ofertat va include transportul și montajul acestora în mai multe zone de pe raza Sectorului 3.

În cadrul ofertei va rugăm să includeți:

- termenul de livrare de la confirmarea comenzii
- modalitatea și termenele de plată
- garanția acestora

Prețurile unitare oferite vor fi exprimate în lei, fără TVA.

Ofertele vor fi emise în format letric (printat), semnate de către reprezentantul legal și stampilate și vor fi depuse fizic la adresa sediului social al societății sau scanate și transmise pe adresa de email salubritate.s3@yahoo.com.

Termenul limită de depunere al ofertelor este: 08.10.2018, ora 16:00.

Persoana de contact pentru lamuriri: Slamnescu Dorin Daniel –

Cu deosebită considerație,

SD 3 Salubritate și Dezăpezire S3 SRL

Presedinte CA

Mihai Nitu





**SALUBRITATE
ȘI DESZĂPEZIRE S3**

Sediul Social: Calea Vitan, nr. 154-158, parter, birou nr. 2, Bucuresti
C.U.I.: RO 37804020 Reg. Com: J40/9896/21.06.2017
email: salubritate.s3@yahoo.com email: salubritates3.runos@gmail.com

REVENIRE - CERERE DE OFERTĂ

Către: PALMEX

Email: info@palmex.ro

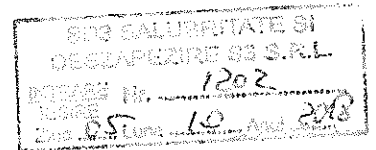

Referitor la cererea de oferta pentru containere depozitare, inregistrara cu numarul 1201 / 05.10.2018,
va rog sa ne transmiteti o oferta pentru o cantitate de 20 bucati.

Cu deosebita considerație,

SD 3 Salubritate și Dezăpezire S3 SRL

Presedinte CA

Mihai Nitu

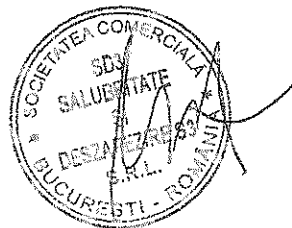



SALUBRITATE
SI DESZAPEZIRE S3

Sediul Social: Calea Vitan, nr. 154-158, parter, birou nr. 2, sector 3, Bucuresti
C.U.I.: RO 37804020
email: salubritate.s3@yahoo.com
Reg. Com: J40/9896/21.06.2017
email: salubritates3.runos@gmail.com

CERERE DE OFERTĂ

Către: MOBILBOX ROMANIA SRL

Email: mihai.ionescu@mobilbox.ro

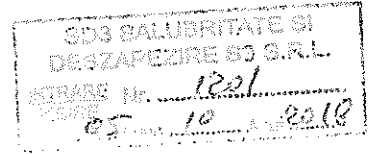

Prin prezenta, societatea SD3 SALUBRITATE SI DESZAPEZIRE S3 SRL va solicita să prezentați oferta societății dumneavoastră pentru:

- Containere depozitare cu dimensiunile: Lungime – 6 metri, Latime – 2.5 metri, Inaltime – 2.6 metri

Pretul ofertat va include transportul si montajul acestora in mai multe zone de pe raza Sectorului 3.

In cadrul ofertei va rugam sa includeti:

- termenul de livrare de la confirmarea comenzii
- modalitatea si termenele de plata
- garantia acestora

Preturile unitare ofertate vor fi exprimate in lei, fara TVA.

Ofertele vor fi emise in format letric (printat), semnate de catre reprezentantul legal si stampilate si vor fi depuse fizic la adresa sediului social al societății sau scanate si transmise pe adresa de email salubritate.s3@yahoo.com.

Termenul limită de depunere al ofertelor este: 08.10.2018, ora 16:00.

Persoana de contact pentru lamuriri: Slamnescu Dorin Daniel –

Cu deosebita considerație,

SD 3 Salubritate și Deszăpezire S3 SRL

Presedinte CA





**SALUBRITATE
ȘI DESZĂPEZIRE S3**

Sediul Social: Calea Vitan, nr. 154-158, parter, birou nr. 2, Bucuresti
C.U.I.: RO 37804020 Reg. Com: J40/9896/21.06.2017
email: salubritate.s3@yahoo.com email: salubritates3.runos@gmail.com

REVENIRE - CERERE DE OFERTĂ

Către: MOBILBOX ROMANIA SRL
Email: mihai.ionescu@mobilbox.ro

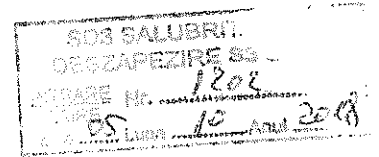

Referitor la cererea de oferta pentru containere depozitare, inregistrata cu numarul 1201 / 05.10.2018,
va rog sa ne transmiteti o oferta pentru o cantitate de 20 bucati.

Cu deosebita considerație,

SD 3 Salubritate și Deszăpezire S3 SRL

Presedinte CA

Mihai Nitu





SALUBRITATE
ȘI DESZĂPEZIRE S3

Sediul Social: Calea Vitan, nr. 154-158, parter, birou nr. 2, Bucuresti
C.U.I.: RO 37804020
email: salubritate.s3@yahoo.com

Reg. Com: J40/9896/21.06.2017
email: salubritates3.runos@gmail.com

CERERE DE OFERTĂ

Către: METALDEN AD
Email: metaldenad@gmail.com

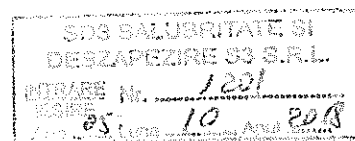

Prin prezenta, societatea SD3 SALUBRITATE SI DESZAPEZIRE S3 SRL va solicita să prezentați oferta societății dumneavoastră pentru:

- Containere depozitare cu dimensiunile: Lungime – 6 metri, Latime – 2.5 metri, Inaltime – 2.6 metri

Pretul ofertat va include transportul și montajul acestora în mai multe zone de pe raza Sectorului 3.

În cadrul ofertei va rugăm să includeti:

- termenul de livrare de la confirmarea comenzii
- modalitatea și termenele de plată
- garanția acestora

Preturile unitare ofertate vor fi exprimate în lei, fără TVA.

Ofertele vor fi emise în format letric (printat), semnate de către reprezentantul legal și stampilate și vor fi depuse fizic la adresa sediului social al societății sau scanate și transmise pe adresa de email salubritate.s3@yahoo.com.

Termenul limită de depunere al ofertelor este: 08.10.2018, ora 16:00.

Persoana de contact pentru lamuriri: Slamnescu Dorin Daniel –

Cu deosebita considerație,

SD 3 Salubritate și Dezapezire S3 SRL

Presedinte CA

Mihai Nitu

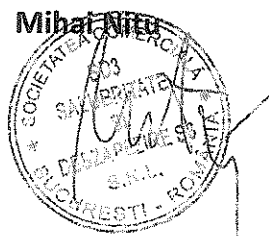



**SALUBRITATE
ȘI DESZĂPEZIRE S3**

Sediul Social: Calea Vitan, nr. 154-158, parter, birou nr. 2, sector 3, Bucuresti
C.U.I.: RO 37804020 Reg. Com: J40/9896/21.06.2017
email: salubritate.s3@yahoo.com email: salubritates3.runos@gmail.com

REVENIRE - CERERE DE OFERTĂ

Către: METALDEN AD
Email: metaldenad@gmail.com



Referitor la cererea de oferta pentru containere depozitare, înregistrara cu numarul 1201 / 05.10.2018,
va rog sa ne transmiteti o oferta pentru o cantitate de 20 bucati.

Cu deosebita considerație,

SD 3 Salubritate și Dezăpezire S3 SRL

Presedinte CA

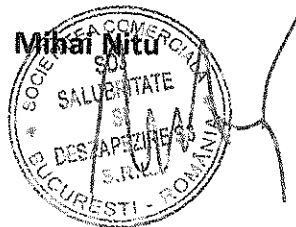



SALUBRITATE
ȘI DESZĂPEZIRE S3

Sediul Social: Calea Vitan, nr. 154-158, parter, birou nr. 2, sector 3, Bucuresti
C.U.I.: RO 37804020 Reg. Com: J40/9896/21.06.2017
email: salubritate.s3@yahoo.com email: salubritates3.runos@gmail.com

HOTĂRÂREA CONSILIULUI DE ADMINISTRAȚIE

NR. 69/10.10.2018

Societatea SD3 Salubritate și Dezăpezire S3 S.R.L. cu sediul în Calea Vitan, nr. 154-158, clădire administrativă, parter, birou nr. 2, Sector 3, Municipiul Bucuresti, înregistrată la Oficiul Registrului Comerțului București sub nr. J40/9896/2017, având CUI RO 37804020, cu respectarea prevederilor Legii nr. 31/1990, privind societățile comerciale, republicată cu toate modificările și completările ulterioare, în urma analizei propunerilor

HOTĂRĂȘTE:

1. Se adopta cu 7 voturi pentru, nicio abținere și nici un vot împotriva, din totalul de 7 voturi valabil exprimate, Imputernicirea Președintelui CA pentru a semna un contract de furnizare de cadre metalice pentru containere pentru birouri.

Președinte C.A.

Mihai Nițu



SC GLOBOX INTERNATIONAL SRL

SD 3 Salubritate si dezapezire S3 SRL



Ca urmare a cererii dumneavoastra cu Nr 1437 din 10.10.2018 va inaintez urmatoarea oferta refacuta, conform solicitarilor dumneavoastra :

1) Pret Vanzare cadru metalic conform cererii (cadre metalice executate din otel zincat-nu necesita vopsir- si piese de colt grunduite): 4500 lei+iva(pretul este EXW)

2.) Termen de executie : 5 zile de la data comenzii ferme sau a semnarii contractului

3.) Termen de plata: cumparatorul va achita contravaloarea bunurilor la momentul ridicarii acestora de la vanzator

4.) Termen de plata : 24 de luni de la data fabricatie

Popesti Leordeni

11.10.2018

SC Globox International SRL

Daniela Niculce

Administrator



Globox International SRL cu sediul in Strada Leordeni nr.227, Popesti Leordeni, Judetul Ilfov inregistrata la Registrul Comertului sub Nr. J23/1045/2016 , Cod fiscal RO 28858382, cont bancar RO96INGB0000999902548828 , ING Bank



CROS CONSTRUCT

member of De Meeuw-group

Bucuresti, Sos Berceni, nr.104 F, sector 4, Nr.Reg.Com.J40/5229/2001; CIF : RO13915307, cont:
IBAN : RO73 BACX 0000 0000 3142 0310, Unicredit Tiriac Bank - Sucursala Decebal,
office@crosconstruct.ro

Catre SD3 Salubritate si Dezapezire S3 SRL

Nr inregistrare:1048/11.10.2018

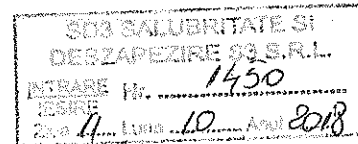

Stimati Domni,

Referitor la cererea Dumneavostra cu nr 10/10/2018 va inaintam oferta refacuta :

Pret vanzare cadru metalic :4600RON/bucata EXW

Termen executie:5 zile de la data semnarii contractului

Modalitate plata:100% la ridicarea marfii

Garantie cadru metalic:24luni

Cadrelle metalice sunt executate din otel zincat nu necesita vopsire

Piesele de colt ale cadrelor vor fi grunduite

Va multumesc si astept comanda Dumneavoastra

11.10.2018

Administrator Olteanu Cristian

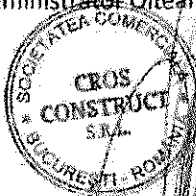

CROS CONSTRUCT

member of De Meeuw-group



Găsiți mesaje, documente, fotografii sau persoane



Companiere

- Mesaje primite 17
- Necitite
- Marcate din mesaje
- Știri
- Trănice
- Arhive
- Spam
- Ces de gunoi
- Me poteri

- Visualizări
- Ascunde
- Fotografii
- Documente
- Imagini
- Ascunde
- Folder nou
- ACORDITE - CHE...
- CA - consiliul de ...
- ECONOMIC
- JURIDIC
- PRIMARIE 3
- RESURSE LIMANF
- TEHNIC

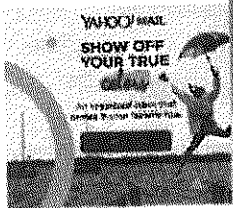

← Înapoi Arhivare Mutare Ștergere Spam ...

RE: revenire cerere oferta cadru metalic 2

Yahoo/ Mesaje ...

salubritate sector3

10 oct. la 18:39

MI Mihai IONESCU <mihai.ionescu@mobilbox.ro>
 Către: 'salubritate sector3'

11 oct. la 08:55

Acest mesaj conține imagini blocate. Afișare imagini sau Afișare imagini întotdeauna

Buna ziua,

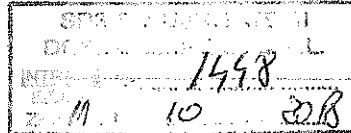

Rama de container nu o avem disponibila in stoc.

Cu stima,

Mihai Ionescu

Manager Zona

Mobilbox Romania S.R.L.

051529 Bucuresti, Sos. Alexandriei, Nr. 203F, Sector 5

Tel:+40 21 421.37.21; +40 21 421.37.28

Mobil:+40 726.20.44.20

Fax:+40 21 421.27.98

E-mail: mihai.ionescu@mobilbox.ro

www.mobilbox.ro; [Facebook](#)



> Afișare mesaj original

Descărcăți toate cele fișierele atașate sub formă de fișier zip



image001.gif
5.2kB

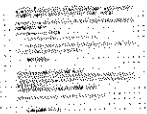

image002.jpg
43.8kB



Răspuns, Răspuns tuturilor sau Redirecționare

Formulare



SALUBRITATE
SI DESZAPEZIRE S3

Sediul Social: Calea Vitan, nr. 154-158, parter, birou nr. 2, sector 3, Bucuresti
C.U.I.: RO 37804020 Reg. Com: J40/9896/21.06.2017
email: salubritate.s3@yahoo.com email: salubritates3.runos@gmail.com

REVENIRE LA CERERE DE OFERTĂ

Către: CROS CONSTRUCT

Email: cristi@croconstruct.ro

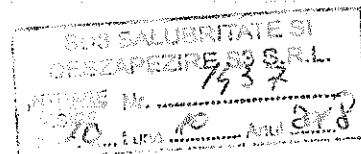

Prin prezenta, societatea SD3 SALUBRITATE SI DESZAPEZIRE S3 SRL va solicita să prezentați oferta societății dumneavoastră numai pentru **cadru metalic (scheletul metalic al containerului de birou)** cu dimensiunile: Lungime – 6 metri, Latime – 2.5 metri, Inaltime – 2.6 metri – 24 BUCATI

Va rugam sa ofertati separat transportul acestora. **Nu dorim montajul intrucat nu avem nevoie de podea, acoperis si pereti.**

In cadrul ofertei va rugam sa includeti:

- termenul de livrare de la confirmarea comenzii – maxim 5 zile
- modalitatea si termenele de plata – plata se va face prin op in maxim 10 zile de la semnarea procesului verbal de predare-primire al cadrelor metalice.
- garantia acestora

Preturile unitare ofertate vor fi exprimate in lei, fara TVA.

Ofertele vor fi emise in format letric (printat), semnate de catre reprezentantul legal si stampilate si vor fi depuse fizic la adresa sediului social al societății sau scanate si transmise pe adresa de email salubritate.s3@yahoo.com.

Termenul limită de depunere al ofertelor este: 11.10.2018, ora 10:00.

Persoana de contact pentru lamuriri: Slamnescu Dorin Daniel –

Cu deosebita considerație,

SD 3 Salubritate și Deszăpezire S3 SRL

Presedinte CA

Mihai Nitu





SALUBRITATE
ȘI DESZĂPEZIRE S3

Sediul Social: Calea Vitan, nr. 154-158, parter, birou nr. 2, sector 3, Bucuresti
C.U.I.: RO 37804020 Reg. Com: J40/9896/21.06.2017
email: salubritate.s3@yahoo.com email: salubritates3.runos@gmail.com

CERERE DE OFERTĂ

Către: MOBILBOX ROMANIA SRL
Email: mihai.ionescu@mobilbox.ro

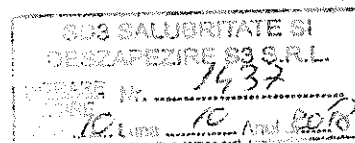

Prin prezenta, societatea SD3 SALUBRITATE SI DESZAPEZIRE S3 SRL va solicita să prezentați oferta societății dumneavoastră numai pentru **cadru metalic (scheletul metalic al containerului de birou)** cu dimensiunile: Lungime – 6 metri, Latime – 2.5 metri, Înălțime – 2.6 metri – 24 BUCATI

Va rugăm să ofertați separat transportul acestora. **Nu dorim montajul intrucat nu avem nevoie de podea, acoperis si pereti.**

În cadrul ofertei va rugăm să includeti:

- termenul de livrare de la confirmarea comenzii – maxim 5 zile
- modalitatea și termenele de plată – plată se va face prin op în maxim 10 zile de la semnarea procesului verbal de predare-primire al cadrelor metalice.
- garanția acestora

Preturile unitare ofertate vor fi exprimate în lei, fără TVA.

Ofertele vor fi emise în format letric (printat), semnate de către reprezentantul legal și stampilate și vor fi depuse fizic la adresa sediului social al societății sau scanate și transmise pe adresa de email salubritate.s3@yahoo.com.

Termenul limită de depunere al ofertelor este: 11.10.2018, ora 10:00.

Persoana de contact pentru lamuriri: Slamnescu Dorin Daniel –

Cu deosebita considerație,

SD 3 Salubritate și Deszăpezire S3 SRL

Presedinte CA

Mihai Nitu

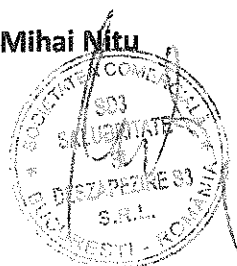



SALUBRITATE
ȘI DESZĂPEZIRE S3

Sediul Social: Calea Vitan, nr. 154-158, parter, birou nr. 2, Bucuresti

C.U.I.: RO 37804020

email: salubritate.s3@yahoo.com

Reg. Com: J40/9896/21.06.2017

email: salubritates3.runos@gmail.com

CERERE DE OFERTĂ

Către: **GLOBOX INTERNATIONAL**

Email: office@globoxinternational.ro

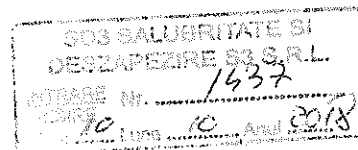

Prin prezenta, societatea SD3 SALUBRITATE SI DESZAPEZIRE S3 SRL va solicita să prezentați oferta societății dumneavoastră numai pentru **cadru metalic (scheletul metalic al containerului de birou)** cu dimensiunile: Lungime – 6 metri, Latime – 2.5 metri, Înaltime – 2.6 metri – 24 BUCATI

Va rugam sa ofertati separat transportul acestora. **Nu dorim montajul intrucat nu avem nevoie de podea, acoperis si pereti.**

In cadrul ofertei va rugam sa includeti:

- termenul de livrare de la confirmarea comenzii – maxim 5 zile
- modalitatea si termenele de plata – plata se va face prin op in maxim 10 zile de la semnarea procesului verbal de predare-primire al cadrelor metalice.
- garantia acestora

Preturile unitare ofertate vor fi exprimate in lei, fara TVA.

Ofertele vor fi emise in format letric (printat), semnate de catre reprezentantul legal si stampilate si vor fi depuse fizic la adresa sediului social al societății sau scanate si transmise pe adresa de email salubritate.s3@yahoo.com.

Termenul limită de depunere al ofertelor este: 11.10.2018, ora 10:00.

Persoana de contact pentru lamuriri: Slamnescu Dorin Daniel –

Cu deosebita considerație,

SD 3 Salubritate și Dezăpezire S3 SRL

Presedinte CA

Mihai Nitu



Catre: Salubritate Sector 3
 In atentie: Dl. Slamnescu Dorin Daniel
 E-mail: salubritate.s3@yahoo.com
 Tel: 0769.611.502
 Adresa Livrare/ Perioada: Buc. Sector 3

Ofertat de:
 Mihai Ionescu
 Tel.: 0726.20.44.20
 E-mail: mihai.ionescu@mobilbox.ro
 Valabilitate oferta: 10 zile de la data emiterii

OFERTA nr: 38-10-15/08.10.2018

Privind vanzarea de containere Birou/ Locuit/Depozitare

Nr. crt.	Containere Noi	UM	Numar unitati	Pret vanzare / unitate RON fara TVA	Pret vanzare / unitate RON fara TVA
1	Container birou MB 20 dotat cu convector Dimensiuni: L 6.058 x l 2.438 x H 2.691 mm	buc.	24.00	19,572.00	469,728.00
2	Aparat aer conditionat	buc.	24.00	1,398.00	33,552.00
Total					503,280.00

Nr. crt.	Servicii	UM	cant.	Pret fara TVA RON	Pret total fara TVA RON
1	Transport containere la livrare *	buc	12.00	605.80	7,269.60
TOTAL					7,269.60

*Infunctie de adresa de livrare, se poate adauga taxa de acces camion in zona A sau B – Municipiul Bucuresti

- ✓ Plata inainte de livrare cuprinde:
 - Contravaloare containere si accesorii
 - Transportul la livrare.
- ✓ Containerele oferite sunt disponibile in stoc.
- ✓ Garantie 1 an de la data livrării
- ✓ Pretul transportului este valabil doar in cazul in care Cumparatorul va asigura: accesul facil la locul de amplasare si o calitate corespunzatoare a terenului.

Proprietarul va fi responsabil de instalarea containerelor numai in cazul in care Chiriasul/Cumparatorul asigura suprafata necesara. Toate costurile suplimentare, ca urmare a lipsei suprafetei sau a calitatii necorespunzatoare a acestora vor fi suportate de catre Chirias/Cumparator.

Obtinerea autorizatiilor – de orice tip – cade in sarcina Chiriasului/Cumparatorului. Conectarea la reseaua electrica existenta sau alte utilitati canalizare, aductie de apa permanenta daca este cazul nu intra in sarcina Proprietarului.



Aceasta Oferta indicativa este bazata pe informatiile primite pana in prezent si reprezinta un sumar al termenilor si conditiilor in baza carora Mobilbox Romania S.R.L. poate onora oferta mai sus mentionata. Va rugam sa aveti in vedere ca termenii si conditiile mentionate (inclusiv cele de cost) sunt cu titlu informativ. Prezenta oferta indicativa nu reprezinta un angajament asumat de catre Mobilbox Romania S.R.L. sau vrea promisiune de incheiere a vreunei tranzactii. Aceasta oferta este conditionata de primirea unor informatii suplimentare dupa cum Mobilbox Romania S.R.L. va considera necesar, de obtinerea tuturor aprobarilor interne, incheierea procedurilor de due diligence, lipsa aparitiei oricarui eveniment de culpa sau a vreunui efect substantial advers, a schimbarii conditiilor de plata. Informatiile prezente in Oferta Indicativa sunt pentru uzul exclusiv al clientului careia ii este adresata si nu poate fi adusa la cunostinta tertilor fara aprobarea prealabila scrisa a Mobilbox Romania S.R.L. Isi rezerva dreptul sa modifice unilateral termenii si conditiile prezentei Oferte Indicative prin notificarea clientului, in perioada de valabilitate a prezentei Oferte Indicative. Partea confirma prin prezenta ca nu s-au agreat principalele elemente ale vreunei tranzactii sau contract (in sensul prevederilor art. 1182 Cod Civil).



Mobilbox Romania S.R.L.
 Bucuresti, Sos. Alexandriei, Nr. 203F, Sector 5, Cod postal: 051529
 Tel: +4021 421.37.21, +4021 421.37.28 Fax: +40 21 421.27.96
 MOBILBOX: www.mobilbox.ro; office@mobilbox.ro

In speranta ca oferta noastra va satisface cerintele specifice proiectului.

- ✓ Container birou/dormitor/vestiar MB 20, dotat cu aparat de aer conditionat si radiator de 2000W, Dimensiuni: L 6.058 x 12.438 x H 2.591 mm:

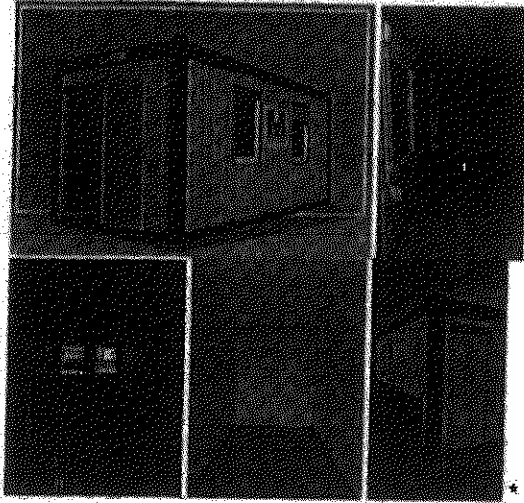

*Fotografii cu titlu de prezentare

- Usa 875x2000mm
- Ferestre: din PVC alb, cu geam tip termopan, deschidere oscilobatanta, cu jaluzele din PVC
- Iluminare: 2 lampi cu tub fluorescent de 2x 36W
- Prize de 230V
- Tablou Electric
- 2 prize CEE exterioare, montate in rama, 380V
- Izolatia acoperis, pereti, podea: vata minerala
- Convector caldura 2000W
- Aparat aer conditionat



Aceasta Oferta Indicativa este bazata pe informatiile primite pana in prezent si reprezinta un sumar al termenilor si conditiilor in baza carora Mobilbox Romania S.R.L. poate onora oferta mai sus mentionata. Va rugam sa aveti in vedere ca termenii si conditiile mentionate (inclusiv cele de cost) sunt cu titlu informativ. Prezenta oferta indicativa nu reprezinta un angajament asumat de catre Mobilbox Romania S.R.L. sau vreo promisiune de incheiere a vreunei tranzactii. Aceasta oferta este conditionata de primirea unor informatii suplimentare dupa cum Mobilbox Romania S.R.L. va considera necesar, de obtinerea tuturor aprobarilor interne. Incheierea procedurilor de due diligence, lipsa aparitiei oricarui eveniment de culpa sau a vreunui efect substantial advers, a schimbarii conditiilor de plata. Informatiile prezente in Oferta Indicativa sunt pentru uzul exclusiv al clientului careia ii este adresata si nu poate fi adusa la cunostinta tertilor fara aprobarea prealabila scrisa a Mobilbox Romania S.R.L. Ist rezerva dreptul sa modifice unilateral termenii si conditiile prezentei Oferte Indicative prin notificarea clientului, in perioada de valabilitate a prezentei Oferte Indicative. Partile confirma prin prezenta ca nu s-au agreat principalele elemente ale vreunei tranzactii sau contract (in sensul prevederilor art. 1182 Cod Civil).



Oferta nr 4054/ 08.10.2018

SD3 SALUBRITATE SI DEZAPEZIRE S3 S.R.L.			
INTRARE	Nr.	362	
RESD			
Zona	Luna	10	Anul 2018

Catre: Salubritate si Dezapezire S3 SRL
Att Dl Mihai Nita

Stimate Domn Nita,

Va rugam notati oferta noastra referitoare la solicitarea Dumneavoastra cu
numarul: 1203/05/10/2018

Pret cadru metalic container ISO 20: 1500Euro/bucata
Pret transport Bucuresti local: 200Euro/cursa (incap doua containere de 20) necesar 12 curse
Manipulare incarcare pe auto in terminal Cros Construct: 15Euro/container
Pret achizitie kit unitate dubla: 250Euro/ necesar pentru doua containere legate intre ele
/optional
Montaj: 4800Euro/complex alcatuit din 24 containere
Termen livrare: 21 zile de la data semnarii contractului.
Modalitate de plata: avans 50% la data semnarii contractului restul inainte de livrarea
containerelor

Mai jos regasiti detaliile tehnice

FISA TEHNICA CONTAINER LOCATIV

Dimensiuni exterioare container: lungime: 6058 mm, lăţime: 2438 mm, înălţime:
2591 mm

A. Podea

a.1. Cadrul

- profile din otel zincat 2 mm grosime;
- profilele sunt vopsite la exterior în culoarea RAL9002 (alb-gri),
- piese de colt

Descrierea stratificăţiei podelei de jos în sus:

a.2. Podeaua inferioară

- tablă zincată, grosime 0.5 mm;
- teavă rectangulară 80x40x2 mm , pentru rigidizare;

a.3. Izolaţia

- vată minerală norma C1, 100 mm grosime;

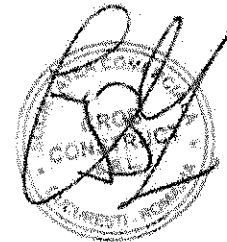



CROS CONSTRUCT

member of De Meeuw-group

B. Acoperis

b.1. Cadru

- profile din oțel zincat 2 mm grosime
- profilele sunt vopsite la exterior în culoarea RAL9002 (alb-gri).
- piese de colt

C. Stâlpi

- profile din oțel zincat 2 mm grosime
- profilele sunt vopsite la exterior în culoarea RAL9002 (alb-gri).

Va multumim si asteptam decizia luata

Cristian Olteanu

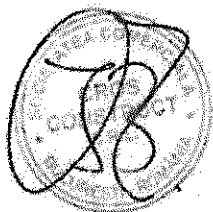

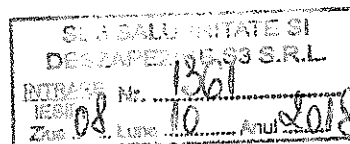

Stimate Domn Nita,

Prin prezenta va inaintam oferta GLBX13/08/10/2018 referitoare la achizitia unor cadre metalice ce vor alcatui un complex de 24 containere cu destinatie birouri:

Pret achizitie: 1790Eur/cadru metalic cu urmatoarele caracteristici tehnice:

Dimensiuni exterioare container: lungime: 6058 mm, lăţime: 2438 mm, înălţime: 2591 mm

Podea

.Cadrul metalic

- profile din oţel zincat 2 mm grosime;
- profilele sunt vopsite la exterior în culoarea RAL9002 (alb-gri),
- piese de colt

.Podeaua inferioară

- tablă zincată, grosime 0.5 mm;
- feavă rectangulară 80x40x2 mm , pentru rigidizare;

.Izolaţia

- vată minerala norma C1, 100 mm grosime;

.Duşumeaua

- PAL grosime 25 mm

Acoperiş

.Cadrul

- profile din oţel zincat 2 mm grosime
- profilele sunt vopsite la exterior în culoarea RAL9002 (alb-gri),
- piese de colt

.Parte superioară (exterior)

- tablă zincată, grosime 0.5 mm, dublu fălţuită;
- feavă rectangulară 80x40x2 mm , pentru rigidizare;

Globox International SRL
RO28858382
J23/1045/2016
Strada Popesti Leordeni 227C; Jud Ilfov
office@globoxinternational.ro

.Izolația

- *vată minerală norma C1, de 100 mm grosime;*

.Parte inferioară (interior)

- *lambriuri PVC, 8 mm grosime, culoare alba*

Stâlpi

- *profile din oțel zincat 2 mm grosime;*
- *profilele sunt vopsite la exterior în culoarea RAL9002 (alb-gri),*

*Pret transport Bucuresti: 175Euro/cursa *12 curse*

Macara la incarcare la fabrica: 15Euro/container

Deasemenea achizitie material necesare lipirii unitatii dubla: 270Euro/ necesar pentru doua containere legate intre ele

Montaj: 4400Euro/total lucrare doar partea de structura metalica fara canalizare sau instalatie curent

Termen livrare: 3 saptamani de la data semnarii contractului.

Modalitate de plata: avans 50% la data semnarii contractului /50% la livrare

Nicolae Daniela Administrator





SALUBRITATE
SI DESZAPEZIRE S3

Sediul Social: Calea Vitan, nr. 154-158, parter, birou nr. 2, sector 3, Bucuresti
C.U.I.: RO 37804020
email: salubritate.s3@yahoo.com

Reg. Com: J40/9896/21.06.2017
email: salubritates3.runos@gmail.com

CERERE DE OFERTĂ

Către: **GLOBOX INTERNATIONAL**

Email: office@globoxinternational.ro

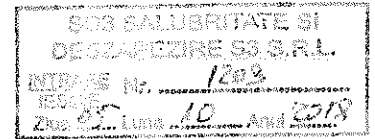

Prin prezenta, societatea SD3 SALUBRITATE SI DESZAPEZIRE S3 SRL va solicita să prezentați oferta societății dumneavoastră pentru:

- Cadru metalic - Container birou cu dimensiunile: Lungime – 6 metri; Latime – 2.5 metri; Inaltime – 2.6 metri – 24 BUCATI

Pretul ofertat va include transportul si montajul acestora.

In cadrul ofertei va rugam sa includeti:

- termenul de livrare de la confirmarea comenzii
- modalitatea si termenele de plata
- garantia acestora

Preturile unitare ofertate vor fi exprimate in lei, fara TVA.

Ofertele vor fi emise in format letric (printat), semnate de catre reprezentantul legal si stampilate si vor fi depuse fizic la adresa sediului social al societății sau scanate si transmise pe adresa de email salubritate.s3@yahoo.com.

Termenul limită de depunere al ofertelor este: 08.10.2018, ora 16:00.

Persoana de contact pentru lamuriri: Slamnescu Dorin Daniel – - -

Cu deosebita considerație,

SD 3 Salubritate și Deszăpezire S3 SRL

Presedinte CA

Mihai Nitu





SALUBRITATE
SI DESZAPEZIRE S3

Sediul Social: Calea Vitan, nr. 154-158, parter, birou nr. 2, sector 3, Bucuresti
C.U.I.: RO 37804020
email: salubritate.s3@yahoo.com

Reg. Com: J40/9896/21.06.2017
email: salubritates3.runos@gmail.com

CERERE DE OFERTĂ

Către: MOBILBOX ROMANIA SRL
Email: mihai.ionescu@mobilbox.ro

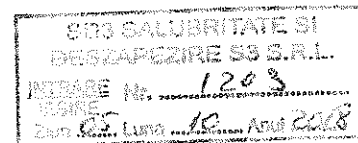

Prin prezenta, societatea SD3 SALUBRITATE SI DESZAPEZIRE S3 SRL va solicita să prezentați oferta societății dumneavoastră pentru:

- Cadru metalic - Container birou cu dimensiunile: Lungime – 6 metri, Latime – 2.5 metri, Inaltime – 2.6 metri – 24 BUCATI

Pretul oferat va include transportul si montajul acestora.

In cadrul ofertei va rugam sa includeti:

- termenul de livrare de la confirmarea comenzii
- modalitatea si termenele de plata
- garantia acestora

Preturile unitare ofertate vor fi exprimate in lei, fara TVA.

Ofertele vor fi emise in format letric (printat), semnate de catre reprezentantul legal si stampilate si vor fi depuse fizic la adresa sediului social al societății sau scanate si transmise pe adresa de email salubritate.s3@yahoo.com.

Termenul limită de depunere al ofertelor este: 08.10.2018, ora 16:00.

Persoana de contact pentru lamuriri: Slamnescu Dorin Daniel –

Cu deosebita considerație,

SD 3 Salubritate și Deszăpezire S3 SRL

Presedinte CA

Mihai Nițu





SALUBRITATE
ȘI DESZĂPEZIRE S3

Sediul Social: Calea Vitan, nr. 154-158, parter, birou nr. 2, Bucuresti
C.U.I.: RO 37804020
email: salubritate.s3@yahoo.com

Reg. Com: J40/9896/21.06.2017
email: salubritates3.runos@gmail.com

CERERE DE OFERTĂ

Către: CROS CONSTRUCT
Email: cristi@croconstruct.ro

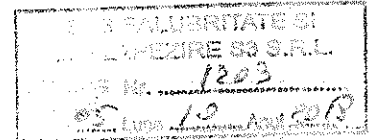

Prin prezenta, societatea SD3 SALUBRITATE SI DESZAPEZIRE S3 SRL va solicita să prezentați oferta societatii dumneavoastra pentru:

Cadru metalic - Container birou cu dimensiunile: Lungime – 6 metri, Latime – 2.5 metri,
Inaltime – 2.6 metri – 24 BUCATI

Pretul ofertat va include transportul si montajul acestora.

In cadrul ofertei va rugam sa includeti:

- termenul de livrare de la confirmarea comenzii
- modalitatea si termenele de plata
- garantia acestora

Preturile unitare ofertate vor fi exprimate in lei, fara TVA.

Ofertele vor fi emise in format letric (printat), semnate de catre reprezentantul legal si stampilate si vor fi depuse fizic la adresa sediului social al societatii sau scanate si transmise pe adresa de email salubritate.s3@yahoo.com.

Termenul limită de depunere al ofertelor este: 08.10.2018, ora 16:00.

Persoana de contact pentru lamuriri: Slamnescu Dorin Daniel –

Cu deosebita considerație,

SD 3 Salubritate și Dezăpezire S3 SRL

Presedinte CA

Mihai Nitu





PRIMĂRIA
SECTORULUI 3
BUCUREȘTI



SERVICIUL CONTROL INTERN
COMPARTIMENT GUVERNANȚĂ CORPORATIVĂ

TELEFON (004 021) 340 40 11 / 341 07 11 FAX (004 021) 318 03 37 E-MAIL controlintern@primarie3.ro
Șos. Mihai Bravu nr. 428, sector 3, 030328, București, www.primarie3.ro

Nr. 214515/11.10.2018

Către,

CABINET PRIMAR

Prin prezenta, vă transmitem alăturat următoarele documente:

- Proiectul de hotărâre privind acordarea unui mandat Președintelui Consiliului de Administrație al societății SD3 - Salubritate și Dezăpezire S3 S.R.L în vederea încheierii unui contract de furnizare cadre metalice pentru containere birou și a unui contract de furnizare containere depozitare necesare pentru prestarea serviciului de salubritate, însoțit de expunerea de motive a Primarului Sectorului 3, de raportul de specialitate și de adresa nr. 1487/11.10.2018 înregistrată cu nr. 214366/11.10.2018 a societății SD3 – Salubritate și Dezăpezire S3 S.R.L

în vederea inițierii proiectului menționat.

Șef Serviciu Control Intern

Marta Cepăreanu

Întocmit,

Bejenaru Raluca

Compartiment Guvernare Corporativă

Datele dumneavoastră personale sunt prelucrate de Primăria Sectorului 3 în conformitate cu Regulamentul Uniunii Europene 679/2016 în scopul îndeplinirii atribuțiilor legale. Datele pot fi dezvăluite unor terți în baza unui temei legal justificat. Vă puteți exercita drepturile prevăzute în Regulamentul UE 679/2016, printr-o cerere scrisă, semnată și datată transmisă pe adresa Primăriei Sector 3.