

HOTĂRÂRE

privind acordarea unui mandat președintelui Consiliului de Administrație al societății Algorithm Residential S3 SRL în vederea împuternicirii președintelui Consiliului de Administrație al societății Algorithm Construcții S3 SRL pentru a încheia un contract cu societatea Aic Trucks SRL în scopul achiziției unui număr de 5 cife

**Consiliul Local al Sectorului 3 al Municipiului București,
ales în condițiile stabilite de Legea nr. 115/2015 pentru alegerea autorităților
administrației publice locale, pentru modificarea Legii administrației publice locale
nr. 215/2001, precum și pentru modificarea și completarea
Legii nr. 393/2004 privind Statutul aleșilor locali,
întrunit în ședință ordinară, azi 31.01.2019**

Având în vedere:

- Expunerea de motive nr. 39107/CP/25.01.2019 a Primarului Sectorului 3;
- Raportul de specialitate nr. 38350/23.01.2019 al Serviciului Control Intern-Compartiment Guvernanță Corporativă;
- HCGMB nr. 433/28.12.2016, privind împuternicirea Consiliului Local al Sectorului 3 de a hotărî în vederea înființării unei societăți comerciale în scopul construirii de locuințe sociale;
- Adresa nr.38357/23.01.2019 a Serviciului Control Intern – Compartimentul Guvernanță Corporativă

În conformitate cu prevederile:

- Art. 12, pct.12.1. lit. m) și lit. o) și art. 13, pct. 13.6 lit. f) din Actul Constitutiv al Societății Algorithm Residential S3 SRL, aprobat prin HCLS3 nr.97/29.03.2017, cu modificările și completările ulterioare;
- Art. 12, pct.12.2. lit. m) din Actul Constitutiv al Societății Algorithm Construcții S3 SRL, aprobat prin HCLS3 nr. 223/30.05.2017;
- Art.191 din Legea societăților nr 31/1990, republicată², cu modificările și completările ulterioare.

Luând în considerare:

- Raportul Comisiei de studii, prognoze economico-sociale, buget, finanțe;

- Raportul Comisiei de administrație publică locală, juridică, apărarea ordinii publice și respectarea drepturilor cetățenilor.

În temeiul prevederilor art. 45 alin. (1) și art. 81 alin.(4) din Legea administrației publice locale nr. 215/2001, republicată, cu modificările și completările ulterioare,

HOTĂRĂȘTE:

Art.1. Se aprobă acordarea unui mandat președintelui Consiliului de Administrație al societății Algorithm Residențial S3 SRL în vederea împuternicirii președintelui Consiliului de Administrație al societății Algorithm Construcții S3 SRL, pentru a încheia, cu respectarea prevederilor legale în vigoare, un contract cu societatea Aic Trucks SRL în scopul achiziției unui număr de 5 cife model MAN TGS 35400 și 35440, în valoare totală de 225.000 euro fără TVA, necesare pentru desfășurarea activității la obiectivul Hala Laminor, conform anexei care face parte integrantă din prezenta hotărâre.

Art.2. Societatea Algorithm Residențial S3 SRL și societatea Algorithm Construcții S3 SRL vor duce la îndeplinire prevederile prezentei hotărâri.

PREȘEDINTE DE ȘEDINȚĂ



PRIMĂRIA
SECTORULUI
BUCUREȘTI



CABINET PRIMAR

SECTOR 3

CABINET PRIMAR

Nr.

39107

Data

25.01.2019

TELEFON (004 021) 312 03 23 - 25 FAX (004 021) 312 03 62 E-MAIL cabinetprimar@primarie3.ro
Calea Dudești nr. 191, sector 3, 031034, București, www.primarie3.ro

EXPUNERE DE MOTIVE

la proiectul de hotărâre privind acordarea unui mandat Președintelui Consiliului de Administrație al societății Algorithm Residential S3 SRL în vederea împuternicirii Președintelui Consiliului de Administrație al societății Algorithm Construcției S3 SRL pentru a încheia un contract cu societatea Aic Trucks SRL în scopul achiziției unui număr de 5 cife

Pentru valorificarea Halei Laminor, în suprafață de 68.000 mp, s-a propus conversia într-un complex multifuncțional prin: restaurarea, consolidarea, amenajarea interioară a halei și pe toate laturile de platforme destinate circulației pietonale, acces auto pentru servire și parcare pe latura de est, prelungirea șoselei Dudești-Pantelimon spre sud, amenajarea unei piețe urbane reprezentative, platformă pentru circulație pietonală, organizarea unei rețele stradale care să deservească terenul fostei platforme industriale Faur și să colecteze fluxuri pietonale spre Hala monument, astfel în vederea susținerii și eficientizării acestor lucrări este necesară achiziția unui număr de 5 cife.

Algorithm Residential S3 SRL, cu asociat majoritar Consiliul Local al Sectorului 3 și asociat minoritar societatea Administrare Active Sector 3 SRL, deține calitatea de ASOCIAT UNIC al societății Algorithm Construcției S3 SRL, astfel a solicitat prin adresa nr. 60/22.01.2019 înregistrată la Primăria Sectorului 3 cu nr.38082/23.01.2019 acordarea unui mandat Președintelui Consiliului de Administrație al societății Algorithm Residential S3 SRL în vederea împuternicirii Președintelui Consiliului de Administrație al societății Algorithm Construcției S3 SRL pentru a încheia un contract cu societatea Aic Trucks SRL în scopul achiziției unui număr de 5 cife, necesare pentru lucrările de la obiectivul hala Laminor.

Consiliul de Administrație al societății Algorithm Construcției S3 S.R.L, în urma analizei ofertelor primite, a adoptat prin hotărârea nr.3/16.01.2019 achiziționarea a 5 cife model MAN TGS 35400 și 35440 de la societatea Aic Trucks SRL, în valoare de 225.000 euro fără TVA, fiind cea mai avantajoasă ofertă.

Pentru aceste considerante și având în vedere raportul de specialitate nr. 38350/23.01.2019 al Serviciului Control Intern și Raportul de Management Guvernanta Corporativă, am inițiat prezentul proiect de hotărâre pe care îl supun aprobării Consiliului Local al Sectorului 3.

ROBERT SORIN NEGOIȚĂ



CONF. NR. DISPOZITIEI
253/2019
VICE PRIMAR

Datele dumneavoastră personale sunt prelucrate de Primăria Sectorului 3 în conformitate cu Regulamentul Uniunii Europene 679/2016 în scopul îndeplinirii atribuțiilor legale. Datele pot fi dezvăluite unor terți în baza unui temei legal justificat. Vă puteți exercita drepturile prevăzute în Regulamentul UE 679/2016, printr-o cerere scrisă, semnată și datată transmisă pe adresa Primăriei Sector 3.



Nr. Înreg. 38350/23.01.2019

RAPORT DE SPECIALITATE

la proiectul de hotărâre privind acordarea unui mandat Președintelui Consiliului de Administrație al societății Algorithm Residential S3 SRL în vederea împuternicirii Președintelui Consiliului de Administrație al societății Algorithm Construcției S3 SRL pentru a încheia un contract cu societatea Aic Trucks SRL în scopul achiziției unui număr de 5 cife

În baza Hotărârii Consiliului Local Sector 3 nr. 223/30.05.2017 s-a înființat societatea Algorithm Construcției S3 SRL, societate cu răspundere limitată, având ca obiect principal de activitate, lucrări de construcție a clădirilor rezidențiale și nerezidențiale COD CAEN 4120.

Societatea Algorithm Residential S3 SRL, cu asociat majoritar Consiliul Local al Sectorului 3 și asociat minoritar societatea Administrare Active Sector 3 SRL, deține calitatea de ASOCIAT UNIC al societății Algorithm Construcției S3 S.R.L.

Astfel cum rezultă din documentele înaintate prin adresa nr. 60/22.01.2019 a societății Algorithm Residențial S3 SRL și înregistrată cu nr.38082/CP/23.01.2019, societatea Algorithm Constructii S3 SRL a parcurs mai multe etape până la selecția finală a furnizorului în scopul achiziției unui număr de 5 cife model MAN TGS 35400 și 35440, necesare pentru lucrările la obiectivul Hala Laminor.

Conform notei de fundamentare nr.232/16.01.2019 a societății Algorithm Construcții S3 S.R.L, oferta cea mai avantajoasă a fost din partea societății AIC TRUCKS SRL în comparație cu celelalte societăți de la care s-au solicitat oferte, astfel consiliul de administrație al societății Algorithm Construcții S3 S.R.L a adoptat prin hotărârea nr. 03/16.01.2019 achiziționarea de la societatea Aic Trucks SRL a următoarelor cife în valoare totală de 225.000 euro + TVA:

Nr.crt	Model	Cantitate	An fabricație	Preț unitar euro (fără TVA)
1	MAN TGS 35.400	4	2008	45000
2	MAN TGS 35.440	1	2008	45000



Conform Actului Constitutiv al societății Algorithm Construcții S3 S.R.L , art. 12., punctul 12.2, litera m), Asociatul Unic al societății, respectiv Algorithm Residential S3 SRL, are următoarea atribuție: „hotărăște asupra operațiunilor juridice ale Societății care depășesc valoarea de 100.000 (una sută mii) EURO exclusiv T.V.A., valoare aferentă fiecărei operațiuni singulare sau operațiuni a cărei executare se desfășoară în mod succesiv”

În conformitate cu prevederile art.12, pct.12.1 lit m din Actul Constitutiv al societății Algorithm Residential S3 SRL cu asociat majoritar Sectorul 3 al Municipiului București prin „Adunarea Generală a Asociațiilor hotărăște asupra investițiilor importante ale societății care depășesc 100.000(una sută mii) euro inclusiv TVA pentru fiecare investiție sau pentru toate investițiile în cursul unui an, dacă astfel de investiții nu au fost prevăzute în prealabil în buget, și lit. o „hotărăște în orice altă problemă privind activitatea societății.”

Pentru aceste considerente, propunem spre analiză și aprobare Consiliului Local Sector 3 proiectul de hotărâre privind acordarea unui mandat Președintelui Consiliului de Administrație al societății Algorithm Residential S3 SRL în vederea împuternicirii Președintelui Consiliului de Administrație al societății Algorithm Construcții S3 SRL pentru a încheia un contract cu societatea Aic Trucks SRL în scopul achiziției unui număr de 5 cife.

Șef Serviciu Control Intern,

Marta Cepăreanu

Întocmit,

Compartiment Guvernanță Corporativă

Bejenaru Raluca

Pivniceru Cornelia

Anexa la HCLS3
nr...../.....

Nr.crt	Model	Cantitate	An fabricație	Preț unitar euro(fără TVA)
1	MAN TGS 35.400	4	2008	45000
2	MAN TGS 35.440	1	2008	45000

Către: Consiliul Local al Sectorului 3 București
și
dl. Robert Sorin Negoită, Primarul Sectorului 3 București

Sediul: Calea Dudești nr. 191, Sector 3, București

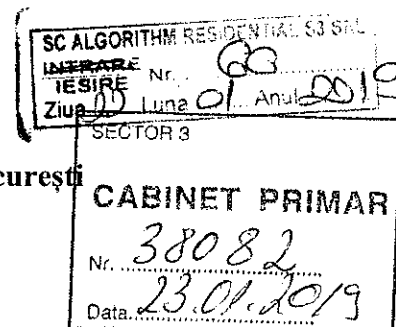

Referitor: Solicitare de adoptare a unei hotărâri de Consiliu Local având ca obiect acordarea unui mandat Președintelui Consiliului de Administrație al societății Algorithm Residential S3 S.R.L. pentru împuternicirea Președintelui Consiliului de Administrație al societății Algorithm Construcții S3 S.R.L. în vederea încheierii unui contract cu societatea AIC TRUCKS S.R.L. pentru achiziției unui numar de 5 cife model MAN TGS 35400 și 35440, necesare eficientizării lucrărilor la obiectivul Hala Laminor, cu respectarea prevederilor legale în vigoare

Stimate domnule primar/Stimați membri ai Consiliului Local Sector 3,

Subscrisa, societatea Algorithm Residential S3 S.R.L., persoană juridică română, cu sediul în Mun. București, Sectorul 3, Calea Vitan nr.242, Camerele C3, C4, C5, înregistrată la Oficiul Registrului Comerțului București sub nr. J40/5481/19.04.2017, având CUI 37409960, **reprezentată legal de dl. Panait Radu Alin, în calitate de Președinte al Consiliului de Administrație**, cu Asociat majoritar Consiliul Local al Sectorului 3 București și Asociat minoritar societatea Administrare Active Sector 3 S.R.L. respectând **art. 12.1 lit. m) din Actul Constitutiv** al acesteia: „*Adunarea Generală a Asociaților : <<hotărăște asupra investițiilor importante ale societății care depășesc 100.000 (una suta mii) EURO inclusiv T.V.A. pentru fiecare investiție sau pentru toate investițiile în cursul unui an, dacă astfel de investiții nu au fost prevăzute în prealabil în buget>>*”, **art. 12.1, lit. o) din Actul Constitutiv** al acesteia: „ *hotărăște în orice altă problemă importantă privind activitatea societății*”, înaintea următoarea:

SOLICITARE:

de adoptare a unei hotărâri de Consiliu Local având ca obiect acordarea unui mandat Președintelui Consiliului de Administrație al societății Algorithm Residential S3 S.R.L. pentru împuternicirea Președintelui Consiliului de Administrație al societății Algorithm Construcții S3 S.R.L. în vederea încheierii unui contract cu societatea AIC TRUCKS S.R.L. pentru achiziției unui numar de 5 cife model MAN TGS 35400 și 35440, necesare eficientizării lucrărilor la obiectivul Hala Laminor, cu respectarea prevederilor legale în vigoare.

În temeiul împuternicirii exprese acordate de către Consiliul General al Municipiului București, prin Hotărârea nr. 433/28.12.2016, Consiliul Local Sector 3 a dispus prin Hotărârea nr. 97/20.03.2017 înființarea societății Algorithm Residential S3 S.R.L.

Societatea a fost înființată și funcționează în temeiul Art. 3, Art. 209, Art.212, Art.213, Art. 1169 din Codul Civil și Legii 31/1990, sub forma unei societăți cu răspundere limitată, al cărei obiect principal de activitate, conform prevederilor actului constitutiv constă în lucrări de construcție a clădirilor rezidențiale și nerezidențiale, cod CAEN 4120 și desfășoară activități comerciale conform Art. 269 din Codul fiscal.

În baza Hotărârii Consiliului Local Sector 3 nr. 223/30.05.2017 s-a înființat societatea Algorithm Construcții S3 S.R.L., societate cu răspundere limitată, având ca obiect principal de activitate – COD CAEN 4120 – lucrări de construcție a clădirilor rezidențiale și nerezidențiale.

Societatea Algorithm Residential S3 S.R.L., cu Asociat majoritar Consiliul Local al Sectorului 3 și Asociat minoritar societatea Administrare Active Sector 3 S.R.L., deține calitatea de ASOCIAT UNIC al societății Algorithm Construcții S3 S.R.L.

Conform Actului Constitutiv al societății Algorithm Construcții S3 S.R.L., Art. 12., punctul 2, litera m), Asociatul Unic al societății, respectiv Algorithm Residential S3 S.R.L., are următoarea atribuție: „ hotărăște asupra operațiunilor juridice ale societății care depășesc valoarea de 100.000 (una sută mii) EURO exclusiv T.V.A. , valoare aferentă fiecărei operațiuni singulare sau operațiunii a cărei executare se desfășoară în mod succesiv”.

Din adresa transmisă de către societatea Algorithm Construcții S3 S.R.L. în data de **22.01.2019, înregistrată la sediul subscrisei cu nr. 24 reies următoarele :** ” Pentru valorificarea Halei Laminor, în suprafață de 68.000 mp, s-a propus conversia într-un complex multifuncțional prin: restaurarea, consolidarea, amenajarea interioară a halei și pe toate laturile de platforme destinate circulației pietonale, acces auto pentru servire și parcare pe latura de est, prelungirea șoselei Dudești-Pantelimon spre sud, amenajarea unei piețe urbane reprezentative, platformă pentru circulație pietonală, organizarea unei rețele stradale care să deservească terenul fostei platforme industriale Faur și să colecteze fluxuri pietonale spre Hala monument. Pentru efectuarea lucrărilor mai sus menționate am încheiat încă de la început contracte pentru furnizarea de produse/materiale/echipamente necesare activității zilnice în șantier. ”

Pentru toate aceste considerente, solicităm adoptarea unei hotărâri de Consiliu Local având ca obiect acordarea unui mandat Președintelui Consiliului de Administrație al societății Algorithm Residential S3 S.R.L. pentru împuternicirea Președintelui Consiliului de Administrație al societății Algorithm Construcții S3 S.R.L. în vederea încheierii unui contract cu societatea AIC TRUCKS S.R.L. pentru achiziției unui numar de 5 cife model MAN TGS 35400 și 35440, necesare eficientizării lucrărilor la obiectivul Hala Laminor, cu respectarea prevederilor legale în vigoare

La prezenta solicitare atașăm adresa înaintată de societatea Algorithm Construcții S3 S.R.L. înregistrată la sediul subscrisei cu numărul 24 din 22.01.2019

Cu deosebită considerație,
dl. Panaft Radu Alin
în calitate de Președinte C.A.
Algorithm Residential S3 S.R.L.

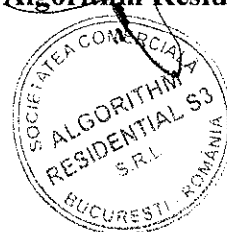

Întocmit,

Geamna Marin



ALGORITHM CONSTRUCTII S3

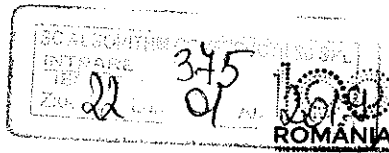

Către	ALGORITHM RESIDENTIAL S3 SRL
Sediul	Sediul Social: Bucuresti, sector 3, Calea Vitan nr 242
Referitor	Solicitare de adoptare a unei hotărâri având ca obiect încheierea unui contract SC AIC TRUCKS SRL în vederea achiziției unui numar de 5 cife model MAN TGS 35400 și 35440, necesare eficientizării lucrărilor la obiectivul Hala Laminor



Subscrisa, societatea Algorithm Construcții S3 S.R.L., persoană juridică română, cu sediul în Mun. București, Sectorul 3, Calea Vitan, nr. 154-158, clădire administrativă, birou 5, sector 3, București înregistrată la Oficiul Registrului Comerțului București sub nr. J40/8651/08.06.2017, având CUI 37714360, reprezentată legal de dl. Coșocariu Alexandru-Dan, în calitate de Președinte Consiliu de Administrație, având în vedere calitatea societății Algorithm Residential S3 SRL, de Asociat unic al societății subscrise precum și scopul pentru care a fost constituită societatea, înaintăm prezenta,

Solicitare de adoptare a unei hotărâri având ca obiect încheierea unui contract SC AIC TRUCKS SRL în vederea achiziției unui numar de 5 cife model MAN TGS 35400 și 35440, necesare eficientizării lucrărilor la obiectivul Hala Laminor

În baza Hotărârii Consiliului Local Sector 3 nr. 223/30.05.2017, s-a înființat societatea Algorithm Construcții S3 SRL, societate cu răspundere limitată, având ca obiect principal de activitate – COD CAEN 4120 – lucrări de construcție a clădirilor rezidențiale și nerezidențiale.

Societatea a fost înființată și funcționează în temeiul Legii 31/1990 sub forma unei societăți cu răspundere limitată, al cărei obiect principal de activitate, conform prevederilor actului constitutiv constă în lucrări de construcție a clădirilor rezidențiale și nerezidențiale, cod CAEN 4120.

Având în vedere calitatea de asociat unic al Algorithm Construcții S3 SRL, vă solicităm aprobarea încheierii unui contract SC AIC TRUCKS SRL în vederea achiziției unui numar de 5 cife model MAN TGS 35400 și 35440.

Conform Actului Constitutiv al subscrisei, art. 12., punctul 2, litera m), Asociatul Unic al societății, respectiv Algorithm Residential S3 SRL, are următoarea atribuție: „hotărăște asupra operațiunilor juridice ale Societății care depășesc valoarea de 100.000 (una suta mii) EURO exclusiv T.V.A., valoare aferentă fiecărei operațiuni singulare sau operațiunii a cărei executare se desfășoară în mod succesiv”. Menționăm faptul că valoarea totală a contractului depășește valoarea sumei de 100.000 Euro exclusiv TVA.

Algorithm Constructii S3
Strada Calea Vitan 154-158, Sector 3
Bucuresti, Romania
E-mail: office@algorithmconstructiis3.ro
Web: www.algorithmconstructiis3.ro

Date Fiscale:
CIF 37714360
RC J40/8651/2017
IBAN RO32BTRLRONCRT0414912701
Banca Transilvania

Datele dumneavoastră personale sunt prelucrate de Algorithm Construcții S3 în conformitate cu Regulamentul Uniunii Europene 679/2016 în scopul îndeplinirii atribuțiilor legale. Datele pot fi dezvăluite unor terți în baza unui temei legal justificat. Vă puteți exercita drepturile prevăzute în Regulamentul UE679/2016, printr-o cerere scrisă, semnată și datată transmisă pe adresa Algorithm Construcții S3.



Pentru valorificarea Halei Laminor, în suprafață de 68.000 mp, s-a propus conversia într-un complex multifuncțional prin: restaurarea, consolidarea, amenajarea interioară a halei și pe toate laturile de platforme destinate circulației pietonale, acces auto pentru servire și parcare pe latura de est, prelungirea șoselei Dudești-Pantelimon spre sud, amenajarea unei piețe urbane reprezentative, platformă pentru circulație pietonală, organizarea unei rețele stradale care să deservească terenul fostei platforme industriale Faur și să colecteze fluxuri pietonale spre Hala monument.

Pentru efectuarea lucrărilor mai sus menționate am încheiat încă de la început contracte pentru furnizarea de produse/materiale/echipamente necesare activității zilnice în șantier.



În acest sens solicităm acordarea unui mandat Președintelui Consiliului de Administrație al societății Algorithm Construcții S3 pentru aprobarea încheierii unui contract SC AIC TRUCKS SRL în vederea achiziției unui număr de 5 cife model MAN TGS 35400 și 35440.

Anexăm prezentei Hotărârea nr. 3 din data de 16.01.2018 a Consiliului de Administrație al Agorithm Construcții S3, nota de fundamentare, draftul contractului cu SC AIC TRUCKS SRL precum și alte documente justificative (contra oferte, oferte etc).

Cu deosebită considerație,

Coșocariu Alexandru-Dan
Președinte Consiliu de Administrație
Algorithm Construcții S3 SRL.



ALGORITHM CONSTRUCTII S3



HOTARAREA Nr. 3 din 16.01.2019

Având în vedere:

- Dispozițiile art. 13 coroborate cu dispozițiile art. 16 din Actul Constitutiv al Societății Algorithm Constructii S3 SRL,
- Hotărâre Consiliului Local Sector 3 nr. 223/30.05.2017, de infiintare a societatii Algorithm Constructii S3 SRL, societate cu răspundere limitată, având ca obiect principal de activitate – COD CAEN 4120 – lucrări de construcție a clădirilor rezidențiale și nerezidențiale, cod CAEN 4120.
- Hotărârea Consiliului Local Sector 3 nr. 586/27.11.2017 de numire a Consiliului de Administrație al Societății Algorithm Constructii S3 SRL
- Dispozițiile art. 12, litera m) din Actul Constitutiv al Societății Algorithm Constructii S3 SRL

Consiliul de Administrație al Societății Algorithm Constructii S3 SRL

HOTĂRĂȘTE

Art. 1 Aprobă încheierea unui contract cu SC AIC TRUCKS SRL în vederea achiziției unui numar de 5 cife model MAN TGS 35400 și 35440, necesare eficientizării lucrărilor la obiectivul Hala Laminor

Anexăm prezentei hotărâri, nota de fundamentare .

Coșocariu Alexandru-Dan

Președinte al Consiliului de Administrație

Algorithm Constructii S3 SRL

Algorithm Constructii S3

Strada Calea Vitan 154-158, Sector 3
Bucuresti, Romania

E-mail: office@algorithmconstructiis3.ro

Web: www.algorithmconstructiis3.ro

Date Fiscale:

CIF 37714360

RC J40/8651/2017

IBAN RO32BTRLRONCRT0414912701

Banca Transilvania

Datele dumneavoastră personale sunt prelucrate de Algorithm Constructii S3 în conformitate cu Regulamentul Uniunii Europene 679/2016 în scopul îndeplinirii atribuțiilor legale. Datele pot fi dezvăluite unor terți în baza unui temei legal justificat. Vă puteți exercita drepturile prevăzute în Regulamentul UE679/2016, printr-o cerere scrisă, semnată și datată transmisă pe adresa Algorithm Constructii S3.

16. 232
01.11.2019



ALGORITHM CONSTRUCTII S3



Aprobat Consiliu de Administrație Algorithm Construcții S3 S.R.L.:

Nume	Semnătură:	Data:
Cosocariu Alexandru Dan:		_____
Dede Daniela:		_____
Matache Doina Florentina:		_____
Marinescu Gabriel Mircea:		_____
Ușurelu Gabriel Alexandru:		_____

Notă de fundamentare AIC TRUCKS SRL

Hala Laminor, încadrată de către Ministerul Culturii și Identității Naționale în categoria monumentelor istorice, conform Legii 422 din 2001 se află într-un proces de consolidare și reabilitare urmând să devină un punct de reper pentru activități culturale din Sectorul 3.

Începuturile Halei Laminor, cu o suprafață de 68.000 de metri pătrați, sunt legate de anul 1936, odată cu înființarea Uzinelor Malaxa, transformate în anii comunismului în Întreprinderea 23 August. După anul 1990 obiectivul a fost cunoscut drept Uzinele Faur și considerat pe bună dreptate, astăzi, un reper istoric al arhitecturii industriale de pe teritoriul Sectorului 3.

Pentru valorificarea Halei Laminor, în suprafață de 68.000 mp, s-a propus conversia într-un complex multifuncțional prin: restaurarea, consolidarea, amenajarea interioară a halei și pe toate laturile de platforme destinate circulației pietonale, acces auto pentru servire și parcare pe latura de est, prelungirea șoselei Dudești-Pantelimon spre sud, amenajarea unei piețe urbane reprezentative, platformă pentru circulație pietonală, organizarea unei rețele stradale care să

Algorithm Constructii S3
Strada Calea Vitan 154-158, Sector 3
Bucuresti, Romania
E-mail: office@algorithmconstructiis3.ro
Web: www.algorithmconstructiis3.ro

Date Fiscale:
CIF 37714360
RC J40/8651/2017
IBAN RO32BTRLRONCRT0414912701
Banca Transilvania

Datele dumneavoastră personale sunt prelucrate de Algorithm Constructii S3 în conformitate cu Regulamentul Uniunii Europene 679/2016 în scopul îndeplinirii atribuțiilor legale. Datele pot fi dezvăluite unor terți în baza unui temei legal justificat. Vă puteți exercita drepturile prevăzute în Regulamentul UE679/2016, printr-o cerere scrisă, semnată și datată transmisă pe adresa Algorithm Constructii S3.



ALGORITHM CONSTRUCTII S3



deservească terenul fostei platforme industriale Faur și să colecteze fluxuri pietonale spre Hala monument.

Pentru efectuarea lucrărilor mai sus menționate am încheiat încă de la început contracte pentru cumpărarea de utilaje, necesare eficientizării lucrărilor la obiectivul Hala Laminor.

Datorită ofertelor foarte avantajoase din partea firmei **AIC TRUCKS SRL**, comparativ cu prețurile existente pe piață, solicităm aprobarea dumneavoastră pentru încheierea unui contract de cumpărare cu aceștia în vederea achiziției unui număr de 5 cife model MAN TGS 35400 și 35440, în valoare de 225.000 EURO PLUS TVA.

Aspectele prezentate mai sus se pot observa în toate ofertele primite de la **AIC TRUCKS SRL**, în comparație cu celelalte firme de la care am solicitat oferte (conform exemplor anexate acestei note).

Întocmit

Emanuel Coșoveanu

Algorithm Constructii S3

Strada Calea Vitan 154-158, Sector 3
Bucuresti, Romania
E-mail: office@algorithmconstructiis3.ro
Web: www.algorithmconstructiis3.ro

Date Fiscale:

CIF 37714360
RC J40/8651/2017
IBAN RO32BTRLRONCRT0414912701
Banca Transilvania

Datele dumneavoastră personale sunt prelucrate de Algorithm Constructii S3 în conformitate cu Regulamentul Uniunii Europene 679/2016 în scopul îndeplinirii atribuțiilor legale. Datele pot fi dezvăluite unor terți în baza unui temei legal justificat. Vă puteți exercita drepturile prevăzute în Regulamentul UE679/2016, printr-o cerere scrisă, semnată și datată transmisă pe adresa Algorithm Constructii S3.

FA NR. 09/08.07.2019

AIC TRUCKS S.R.L.
Nr. Reg. Com.: J23/2047/05.05.2017
C.I.F.: RO36125153
Capital social: 6.184.290 RON
RO39BAC0000001279194002 - RON
RO12BAC0000001279194003 - EUR
Unicredit - Sucursala Iuliu Maniu

**CEFIN
TRUCKS**

Sediu Social: Sat Chiajna, Comuna Chiajna,
Strada Italia, nr. 1-7, Judetul Ilfov
Tel/Fax: +40 21 202 6000
+40 741 84 1000
Email: office@cefin.com
www.cefintrucks.com

OFERTA COMERCIALA

Catre: SC ALGORITHM CONSTRUCTII S3 SRL

In atentia: D-lui COSOCARIU ALEXANDRU DAN

- Model: MAN TGS 35.400
- An fabricatie: 2008
- Serie sasiu WMA37SZZ98M513972
- Pret unitar: 45.000 Euro + TVA
- Model: MAN TGS 35.440
- An fabricatie: 2008
- Serie sasiu WMA37SZZ08M511785
- Pret unitar: 45.000 Euro + TVA
- Model: MAN TGS 35.400
- An fabricatie: 2008
- Serie sasiu WMA37SZZ98M517617
- Pret unitar: 45.000 Euro + TVA
- Model: MAN TGS 35.400
- An fabricatie: 2008
- Serie sasiu WMA37SZZ78M513968
- Pret unitar: 45.000 Euro + TVA
- Model: MAN TGS 35.400
- An fabricatie: 2008
- Serie sasiu WMA37SZZX8M513933
- Pret unitar: 45.000 Euro + TVA

Mentionez ca preturile includ operatiunile RAR.

Cu stima,
Alexandru TACHE
Reprezentant Vanzari Cefin Trucks

AIC Trucks S.R.L.
Strada Italia 1-7, Comuna Chiajna, Judetul Ilfov
Telefon: +40 21 202 60 25
Mobil: +40 749 111 414
Email: alexandru.tache@cefin.com



A Δ NR. 08/07.01.2019

OFERTA COMERCIALA**Data: 07.01.2019****Catre: ALGORITHM CONSTRUCTII S3 SRL**

Avem placerea sa va prezentam oferta noastra pentru autobetoniere marca **FORD TRUCKS**.

Camioanele gamei Ford Trucks sunt produse de grupul Ford prin joint venture-ul cu Ford Otosan. Investitiile realizate de Ford Motor Company USA in facilitati de productie si de cercetare si dezvoltare au adus azi centrul de productie din Turcia la o capacitate anuala totala de 440.000 unitati marca Ford.

6.9 miliarde de dolari cifra de afaceri in 2017, peste 11.500 de angajati, 1.500 de ingineri implicati in activitati de cercetare si dezvoltare a gamei de camioane, 1,1 milioane mp acoperiti de facilitati de productie, o capacitate de productie anuala de 80.000 motoare Ecotorq, 425.000 vehicule comerciale usoare ale gamei Ford Transit si 15.000 camioane – iata cateva cifre care sintetizeaza experienta fabricii Ford.

Cefin Trucks este unic importator al marcii Ford Trucks in Romania. Compania noastra este un partener de incredere al transportatorilor, activand de peste 20 de ani in domeniul auto ca furnizor de servicii si produse pentru profesionistii din lumea transporturilor. Suntem prezenti prin reseaua de distributie si asistenta tehnica in Bucuresti, Constanta, Brasov, Craiova, Timisoara, Deva, Arad, Bacau, Suceava, Cluj, Oradea si Baia Mare. Pachetul complet de servicii oferite de Cefin Trucks integreaza pe langa serviciile Post Vanzare, oferirea de solutii financiare optimizate, servicii de TradeIn, servicii de BuyBack, servicii de instruire a utilizatorilor si nu in ultimul rand servicii telematice.

Vehiculul pe care vi-l prezentam face parte din gama de constructii, o gama ce va veni intotdeauna in sprijinul clientilor sai cu un consum redus, un sistem de franare puternic si durabilitate in orice conditii.

Cu stima,

Alexandru TACHE
Reprezentant Vanzari Ford Trucks

AIC Trucks S.R.L.
Strada Italia 1-7, Comuna Chiajna, Judetul Ilfov
Telefon: +40 21 202 60 25
Mobil: +40 749 111 414
Email: alexandru.tache@cefin.com

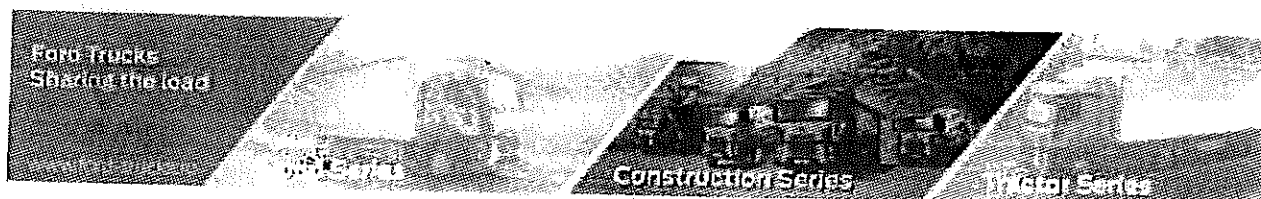

Sharing the load

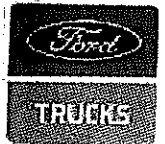

SPECIFICATIE TEHNICA GENERALA AUTOSASIU

Marca: Ford Trucks

Model: 4142M, ampatament 5.100 mm

Caracteristici standard:

- Sarcina maxima admisa: 32.000 kg
- Autosasiu cu lonjeroane 10mm, motor anterior, tractiune punti spate (8x4)

Motorizare:

- Diesel, ECOTORQ, 6 cilindri in linie, capacitate cilindrica: 12.740 cm³
- Norma poluare: Euro 6
- Putere maxima: 420 CP / 1800 rpm
- Cuplu maxim: 2150 Nm / 1000 – 1300 rpm
- Frana motor maxim 340 kw

Transmisie:

- ambreiaj monodisc uscat
- cutie de viteze manuala ZF sincronizata 16+1 trepte
- arbore cardanic, punte rigida cu grup conic diferential, arbori planetari
- diferential blocabil

Sistem franare:

- Tambur si camere de franare cu 2 circuite de aer
- ABS
- ASR
- Frana de serviciu si de parcare

Directie:

- Servoasistata, volan reglabil

Suspensie:

- Punte fata: arcuri parabolice 90mm, bara stabilizatoare

Sharing the load



- Punte spate: arcuri semieliptice tandem multifoii 100 mm

Instalatia electrica:

- 24V, acumulatori 2x150 Ah
- alternator 130A/6.5 kw

Cabina:

- avansata, scurta, fara pat
- suspensie elastica mecanica in 4 puncte
- scaun sofer incalzit, suspensie pneumatica, suport lombar
- oglinzi retrovizoare actionate electric si incalzite
- geamuri laterale actionate electric
- reglaj faruri electric
- tahograf digital
- imobilizator volan

Dotari standard:

- Dimensiuni anvelope 315/80 R22,5
- Roti simple fata, tandem spate
- 2 cale pt. roti
- Rezervor combustibil 315 litri
- Rezervor AdBlue - 55 litri
- Radio/CD
- AC manual
- Pilot automat
- Priza de putere actionata din cabina
- Trapa plafon cabina actionare manuala
- Senzor uzura frana
- Cheie contact cu telecomanda si inchidere centralizata
- Roata rezerva
- Bare stabilizatoare punti fata si spate
- Sistem lumini "Home Safe"
- Sistem siguranta "Approach Lights"

Dotari optionale:

- Cutie viteze automata 12+1 trepte, 3 moduri Normal/Off Road/Rocking
- Intarder
- Pachet ADR
- Pat cabina
- Sistem electric rabatare cabina
- Incalzitor suplimentar cabina
- Control automat al tractiunii (ATC)

Sharing the load

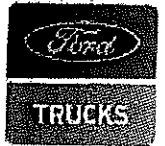

SPECIFICATIE TEHNICA GENERALA BETONIERA

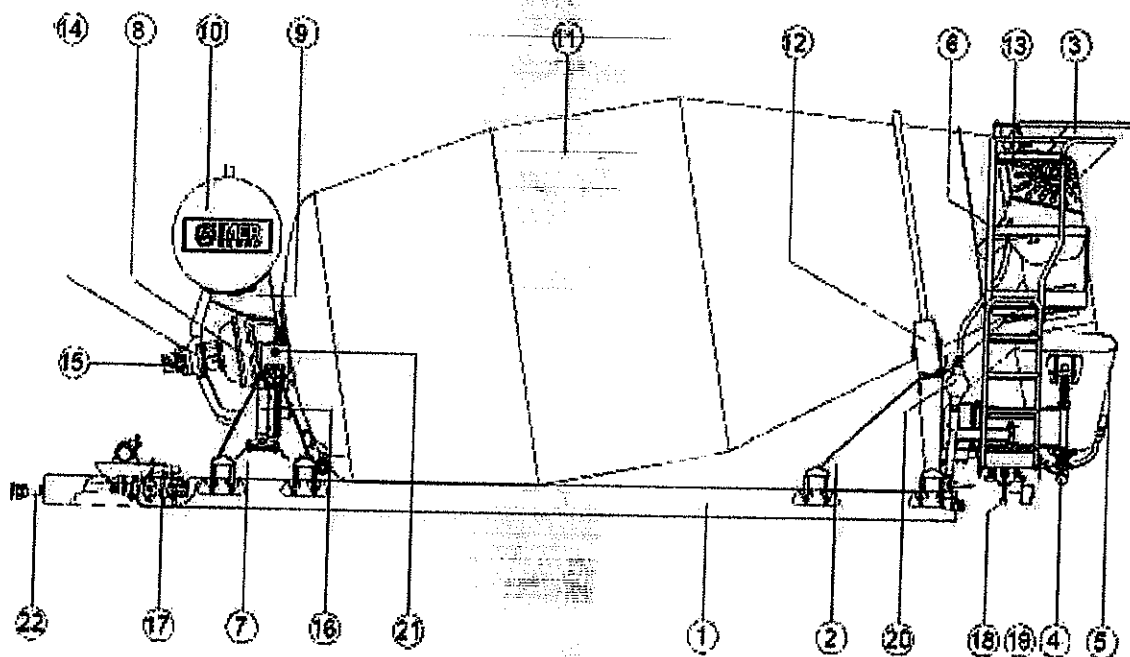

1	SASIU SUPLIMENTAR	12	ROLE SPRIJIN TAMBUR MALAXOR
2	RAMA SUPTOR ROLE SPRIJIN TAMBUR	13	PROTECTIE CUVA INCARCARE
3	CUVA INCARCARE	14	POMPA APA
4	PISTON ACTIONARE JGHEAB DESCARCARE	15	MOTOR HIDRAULIC
5	JGHEAB DESCARCARE	16	RADIATOR ULEI
6	SCARA INSPECTARE CUVA INCARCARE	17	POMPA HIDRAULICA
7	SUPPORT REDUCTOR	18	COMENZI ACTIONARE MALAXOR
8	REDUCTOR	19	COMENZI VITEZA DE ROTATIE
9	SUPPORT REZERVOR APA	20	CONTOAR APA
10	REZERVOR APA	21	REZERVOR ULEI
11	TAMBUR MALAXOR	22	AX CARDANIC PTO

- Volum nominal: 10mc
- Volum geometric: 17.542 mc
- Capacitate volum apa: 11.201 mc
- Viteza tambur: 0-14 rot/min
- Viteza de incarcare: 15s/mc
- Viteza descarcare: 15s-40s/mc , functie de vascozitate ciment
- Greutate proprie: 4.510 kg

Sharing the load



- Dimensiuni role tambur: 280 mm
- Material pereti malaxor/lame mixare: oțel 30MnB5 rezistent la uzura mecanica
- Grosime pereti malaxor /lame mixare: 4 mm
- Actionare malaxor: manuala, prin cablu
- Pompa hidraulica: tip PMP P110, debit variabil 25-110 cmc/rot
- Motor hidraulic: tip PMP P90, debit fix 89.2 cmc/rot
- Reductor planetar: tip LT PMP 2.7, cuplu 65 kNm, doua rapoarte
- Radiator ulei: 42.000 BTU, cu rezervor propriu de ulei , filtru ulei, indicator nivel, ventilator electric racire si termostat
- Rezervor apa: din oțel, 650 l, indicator nivel
- Pompa apa: tip TI30, debit 450l/min la 4 bar, actionata de PTO
- Dotari standard:
 - Jgheab descarcare cu pivotare la 180 grade, cilindru hidraulic cu actionare mecanica pentru ridicare
 - 2 extensii jgheab
 - Gaura vizitare malaxor pentru operatiuni mentenanta
 - Scara inspectie cuva incarcare
 - Sistem blocare tambur
 - Furtun spalare
 - Sasiu suplimentar: 180x70x8 mm
 - Role sprijin malaxor din oțel special C45

OFERTA COMERCIALA SI FINANCIARA

Garantie vehicul: 24 luni integral fara limita de kilometri, valabila in rețeaua autorizata Cefin Trucks
Termen de livrare: din stoc sau la comanda in 90 de zile

Pret: 90.900 EUR + TVA DDP CHIAJNA

Pretul include: autosasiu, garantie extinsa pentru autosasiu, 36 luni integral fara limita de kilometri, valabila in rețeaua autorizata, caroserie, omologare, GPS management flota (abonament inclus 24 luni)

2 ani gratuit: ViaTrack
Soluția profesională de monitorizare prin GPS

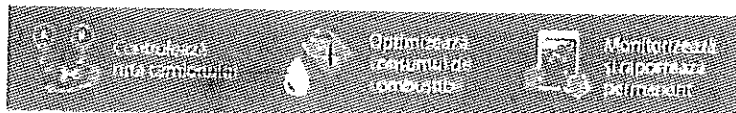
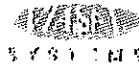

Modalitati plata :

- vehicul stoc: avans 100% inainte de livrare;
- vehicul la comanda: 20% la semnare comanda, 80% inainte de livrare

Ce căutați?

Căutare

42.900 €
TVA rambursabila

MAN TG S 35.400 8x4 BB Betonmischer Liebherr 9m³, AP

Betoniere

acum 1 lună

An

2008

Kilometraj

235.143 km

Locație

Peine, Germania

Arată
numărul

Contactați v...

Arată numărul

 Send me alert for similar offers

 **Auto-Henze**

 Peine, Germania

Mesajele către vânzători pot fi scrise în orice limbă. Le traducem automat în limba lor maternă.

Vezi toate anunțurile

Prezentare generală

Marcă	MAN
Model	TG S 35.400 8x4 BB Betonmischer Liebherr 9m ³ , AP
Stare	Used
An	6 / 2008
Kilometraj	235.143

Specificații tehnice

Serie / VIN	26735
Greutate	32.000 kg

Motor și transmisie

Nivel emisii	Euro 4
--------------	--------

TRADUS



MAN TG S 35.400 8x4 BB Beto...
42.900 €

Arată numărul

Contactați v...

Puterea motorului 394 hp

Ce căutați?

Căutare

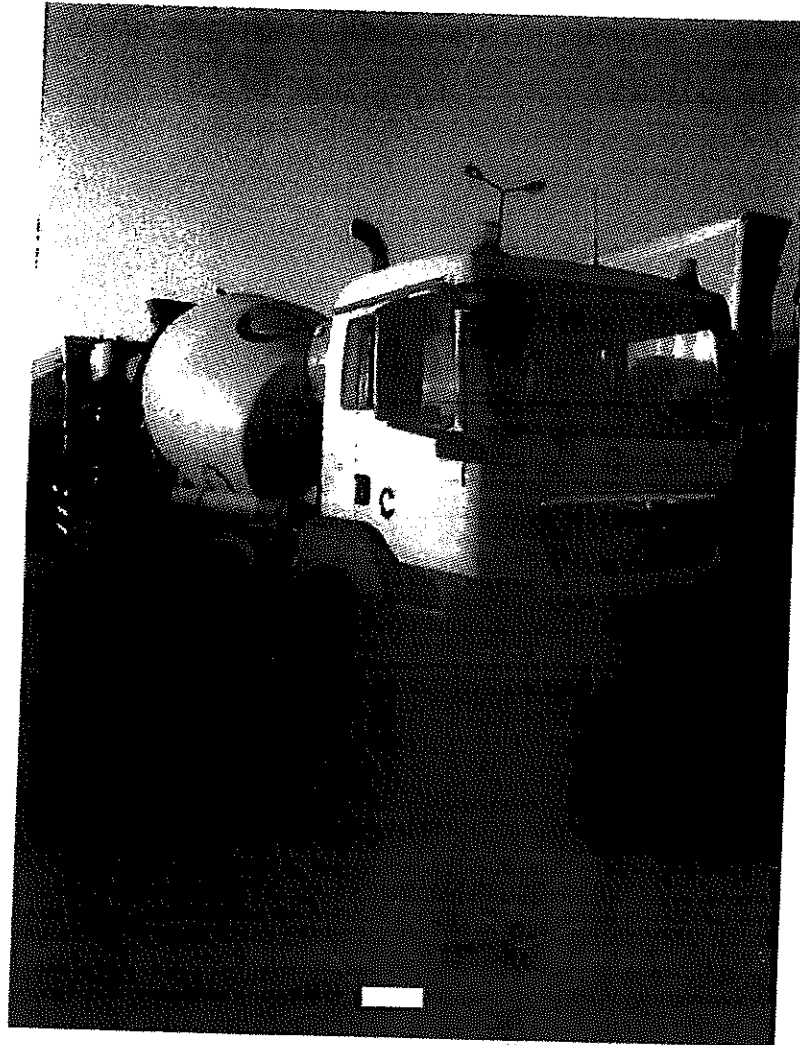

47.500 €

MAN CAMION HORMIGONERA 360 8X4 2009 10 M3

Betoniere

acum 2 luni

An

2009

Kilometraj

150.000 km

Locație

Valladolid, Spania



Arată
numărul

Contactați v...

Arată numărul

 Send me alert for similar offers

 **AHV Export**

 Valladolid, Spania

Mesajele către vânzători pot fi scrise în orice limbă. Le traducem automat în limba lor maternă.

Vezi toate anunțurile

Prezentare generală

Marcă	MAN
Model	CAMION HORMIGONERA 360 8X4 2009 10 M3
Stare	Used
An	6 / 2009
Kilometraj	150.000

Dimensiuni

Poziția volanului Left hand



Traduceți

Descriere

TRADUS



MAN CAMION HORMIGONER...
47.500 €

Arată numărul

Contactați v...

29.900 EUR

18.900 EUR

Capacitatea motorului sau
deplasarea 11967 cc

Puterea motorului 360 hp

Opțiuni

Interior Electric windows, PTO

Dimensiuni

Mărime cauciuc frontal 13

Mărime cauciuc spate 13

Axle configuration 8x4

Tip suspensie Leaf-leaf

Încărcătură utilă maximă 15.680 kg

Poziția volanului Left hand



Traduceți

Descriere

Information in English

Transmission: **16 gears, Manual gearbox**

Colour: **Blue**

TRADUS



MAN TGA 35.360 + STETTER 9...
€ 26.750

Arată
numărul

Contactați v...

DRIVE. WHEELS

✓ Afișați mai mult

Ce căutați?

Căutare

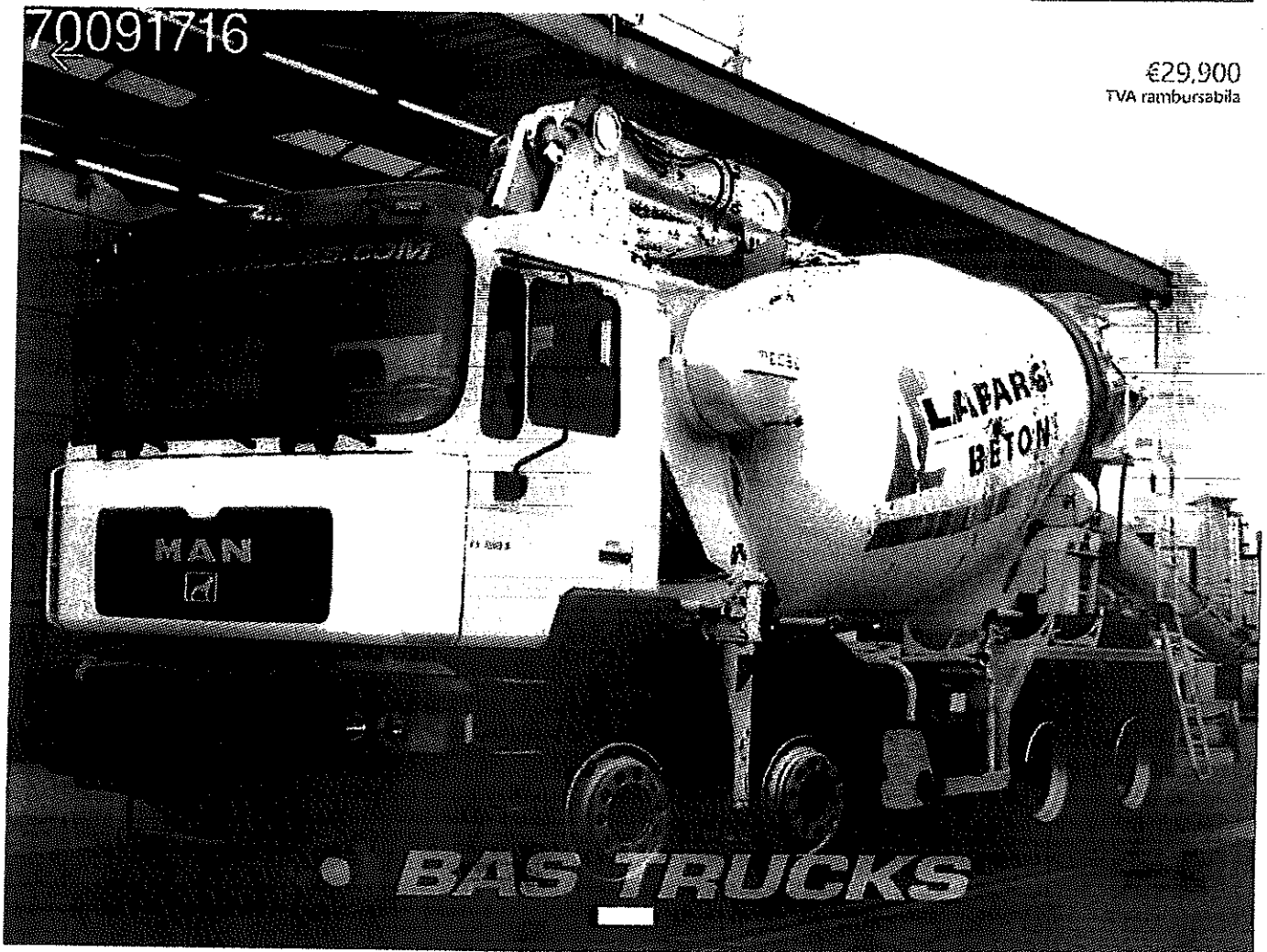

€29,900
TVA rambursabila

MAN 32.364 8X4 Manual Big-Axle Euro 3 Mecbo 22m Pumpe+Mixer

Betoniere

cu mai mult de 3 luni în urmă

An

2003

Kilometraj

318.702 km

TRADUS



MAN 32.364 8X4 Manual Big-...
€29,900

Arată
numărul

Contactați v...

Contactați vânzătorul

Arată numărul

TRADUS



Română

EUR - Euro



Loghează-te



Inregistreaza-te

Ce căutați?

Căutare



€ 26.750
TVA rambursabilă



MAN TGA 35.360 + STETTER 9M3

Betoniere

acum 1 lună

An

2004

Kilometraj

472.043 km

Locație

Braem NV, Belgia

TRADUS



MAN TGA 35.360 + STETTER 9...
€ 26.750

Arată
numărul

Contactați v...

Arată numărul

 Send me alert for similar offers

 **Braem NV**

 Braem NV, Belgia



Mesajele către vânzători pot fi scrise în orice limbă. Le traducem automat în limba lor maternă.

Vezi toate anunțurile

Prezentare generală

Marcă	MAN
Model	TGA 35.360 + STETTER 9M3
Stare	Used
An	6 / 2004
Kilometraj	472.043

Specificații tehnice

Greutate 16.320 kg

TRADUS



MAN TGA 35.360 + STETTER 9...
€ 26.750

Arată
numărul

Contactați v...

TRADUS

TRADUS

Transmisie

Manual

Autobetoniera MERCEDES-BENZ Actros 4141

46.000 €

Preț net

≈ 52.449 \$ ≈ 216.168 RON

56.580 €

Preț cu TVA inclusă

Marca: MERCEDES-BENZ

Modelul: Actros 4141

Tip: autobetoniera

Anul: 2009

Kilometraj: 29900 km

Volum: 10 m³

Locul de amplasare: Polonia , Toruń .

Data publicării: Produse noi - astăzi

Autoline ID: ZE16146

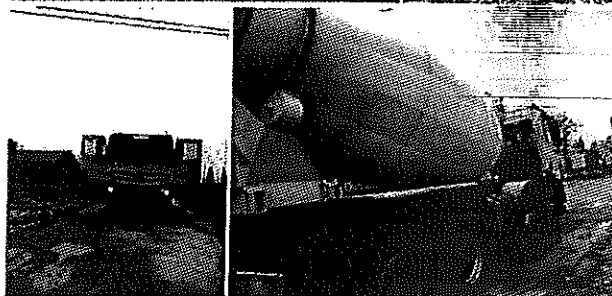

Descriere

Marca amestecătorului:

Cifa

Motor

Forță:

301 kW (410 c.p.)

Combustibil:

diesel

Cutii de viteze

Tip:

EPS

Axe

Număr de axe:

4

Formula roților:

8x4

Bară de suspensie:

resort/resort

Stare

Stare:

folosite

Descriere

Culoare:

alb

Informație suplimentară:

Hello

We have for sale mercedes actros 4141 beton mixer Cifa 10 m3, in very good condition. We can assist to transport it to any european ports

For more info feel free to contact

Această ofertă are caracter orientativ. Informațiile exacte trebuie solicitate vânzătorului.

Contact BLOTA TRADING



Limb: engleză, poloneză

48 729 203 583

+48 739 654 925

Polonia, Kujawsko-Pomorskie, Toruń, DK80
Ora focală a vânzătorului: 15:59 (CET)

Toate ofertele vânzătorului:

www.autoline.ro/blotatrading

De vânzare: 1 anunț

Vânzător Autoline din data de iunie 2018

AUTOLINE

Autobetoniera MAN 32 360 TGA

39.000 €

Preț net

≈ 44.468 \$ ≈ 183.273 RON

Marca: MAN
 Modelul: 32 360 TGA
 Tip: autobetoniera
 Anul: 2007
 Kilometraj: 245 km
 Volum: 7 m³
 Locul de amplasare: România , Cluj Napoca
 Data publicării: mai mult de o lună
 Autoline ID: WD14051

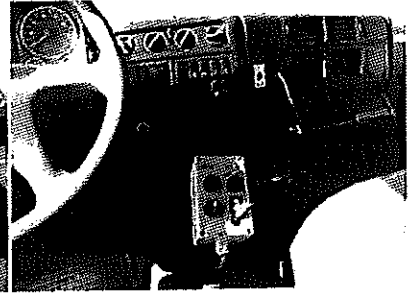
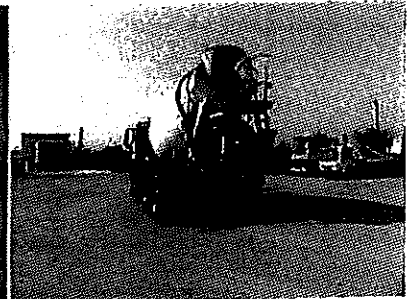
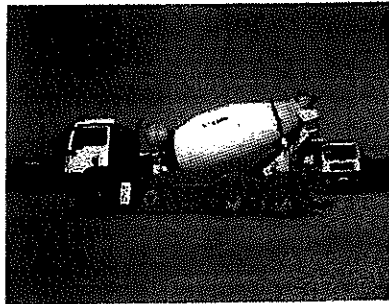

Posibilitate de închiriere:

Închiriere lunară: 2.200 € / lună

Motor

Combustibil: diesel
 Volum: 10518 cm³
 Euro: Euro 4

Axe

Formula roților: 8x4

Stare

Stare: folosite

Descriere

Culoare: alb

Informație suplimentară:

Autobetoniera MAN 32.360 TGA

Marca Man
 Model 32.360 TGA
 An 2007
 Kilometrii 245.140 km
 Motor 360 CP
 Capacitate 10.518 cm³
 Combustibil Diesel
 Clasa de emisie Euro 4
 Tractiune 8x4
 Capacitate mixer 7 m³
 Suspensii Fol de arc
 Geamuri electrice
 Radio
 Oglinzi electrice

Această ofertă are caracter orientativ. Informațiile exacte trebuie solicitate vânzătorului.

Contact Utilben Utilaje Import



Limbă: română

40 264 266 123

40 733 040 000 (mob)

România, 400671, Cluj Napoca, B-dul Muncii 36
 Ora locală a vânzătorului: 16:52 (EET)

* Autobetoniere MAN TG-S 32.400 BB de vânzare, camion melaxor, camion betoniera din Germania, camion autobetoniera, etc...

Fensterheber elektr
Spiegel elektr, verstellbar
Heckfenster
Fahrerkomfortsitz
Längs- u. Quersperrn
AP-Achsen
Stahlstoßstange
Luftansaug oben
Auspuff hinter dem Fahrerhaus
Lufttrockner
Rangiermaul
abklappbarer Unterfahrschutz
12-Gang
Federung: Blatt
Nutzlast(kg):19000
Fassungsvermögen 9.000 ltr
500 ltr Wassertank
Verkauf nur an Gewerbetreibende. BEI EXPORT IST NUR DER NETTOPREIS ZU BEZAHLEN IIIIIALLE ANGABEN OHNE GEWÄHR INS.
AUSSTATTUNG+ZUBEHÖR

Această ofertă are caracter orientativ. Informațiile exacte trebuie solicitate vânzătorului.

Contact Auto Henze



49 5171 99020

www.auto-henze.com

Germania, Saxonia Inferioară, 31228, Peine,
Dieselstraße 8a
Ora locală a vânzătorului: 15:58 (CET)

Toate ofertele vânzătorului:

www.autoline.ro/auto-henze

De vânzare: 335 anunțuri

Vânzător pe Autoline de peste 9 ani

Autobetoniera MAN TG-S 32.400 BB

44.900 €

Preț net

≈ 51.195 \$ ≈ 210.999 RON

Marca: MAN
Modelul: TG-S 32.400 BB
Tip: autobetoniera
Prima înmatriculare: 2008-05
Kilometraj: 313163 km
Volum: 9 m³
Capacitatea de încărcare: 19000 kg
Greutate cu încărcătura: 32000 kg
Locul de amplasare: Germania , Peine
Data publicării: mai mult de o lună
Numărul ID din stocul vânzătorului: 26640

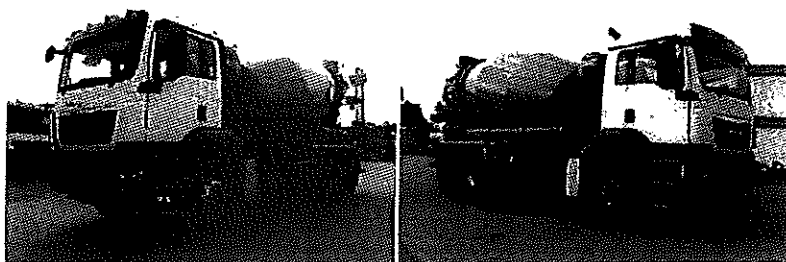

Motor

Forță: 294 kW (400 c.p.)

Combustibil: diesel

Volum: 10518 cm³

Euro: Euro 4

Cuții de viteze

Tip: automat

Numărul de viteze: 12

Axe

Număr de axe: 4

Formula roților: 8x4

Bară de suspensie: resort/resort

Frâne

ABS: ✓

Frână de motor: ✓

Cabină

Cruiz control: ✓

Încălzirea scaunelor: ✓

Autoradio: ✓

Încălzirea oglinzilor: ✓

Cruiz control: ✓

Tahograf: ✓

Macarale geamuri electrice: ✓

Oglinzi cu reglaj electric: ✓

Gură: ✓

Lampă de ceață: ✓

Parasolar: ✓

Completare adăugătoare

Jantă din aliaj ușor: ✓

Ungere centrală: ✓

Stare

Stare: folosite

Rodaj: 2018-11

Descriere

Culoare: alb

Informație suplimentară:

Emissions Sticker: 4 (Green)

Climatisation: A/C (man.)

Driving Cab: Local traffic

AIC TRUCKS S.R.L.
Nr. Reg. Com.: J23/2047/05.05.2017
C.I.F.: RO36125153
Capital social: 6.184.290 RON
RO39BACX0000001279194002 - RON
RO12BACX0000001279194003 - EUR
Unicredit - Sucursala Iuliu Maniu



Sediu Social: Sat Chiajna, Comuna Chiajna,
Strada Italia, nr. 1-7, Judetul Ilfov
Tel/Fax: +40 21 202 6000
+40 741 84 1000
Email: office@cefin.com
www.cefintrucks.com

CONTRACT DE VANZARE CUMPARARE

Incheiat intre:

VANZATOR: AIC Trucks S.R.L., cu sediul in Sat Chiajna, Comuna Chiajna, Strada Italia, Nr. 1-7, judet Ilfov, inregistrata la Registrul Comertului sub nr. J23/2047/2017, cod unic de inregistrare RO36125153, avand cont nr. RO39BACX0000001279194002 deschis la Unicredit Sucursala Iuliu Maniu, reprezentata prin Dl. Alexandru Androne in calitate de Director Comercial,

Si

CUMPARATOR: S.C. ALGORITHM CONSTRUCTII S3 SRL

Sediu : Calea Vitan 154-158 Bl. ADM

Localitatea : Bucuresti

Judetul: Sector 3

Nr Reg Comertului : J40/8651/2017

CUI : RO 37714360

Nr. IBAN RO32BTRLRONCRT0414912701

Banca : Banca Transilvania

reprezentata prin Cosocariu Alexandru Dan

Care au convenit semnarea prezentului contract de vanzare-cumparare (denumit in continuare "Contractul"), in urmatoarele conditii:

I. CONDITII SPECIALE:

1. Obiectul contractului il constituie vanzarea de catre Vanzator si cumpararea de catre Cumparator a Vehiculului (Vehiculelor) mentionate mai jos, cu obligatia corelativa a Cumparatorului de a plati Vanzatorului pretul aferent, la termenele si in conditiile convenite.

1.1. **Vehicul:** - identificat conform Anexei 1

Nr. bucati: 5

1.2. **Pretul unitar de vanzare:** 45.000 EURO + TVA.

Valoarea totala a contractului. 225.000 EURO + TVA

Pretul va fi platit in echivalentul in lei, calculat la cursul de vanzare al Euro stabilit al Unicredit Bank pentru ziua efectuarii platii.

1.3. **Locul Livrarii:** Chiajna

1.4. **Termen de livrare:** 1 zi de la data confirmarii incasarii integrale a pretului Bunurilor.

1.5. **Termen de plata:**

- avans 10.000 Euro + TVA, in termen de 3 zile de la data semnarii contractului de vanzare-cumparare;
- 215.000 Euro + TVA, pana in data de 15.02.2019.

Cheltuielile de livrare (expediere, incarcare-descarcare, manipulare, transport și altele) pana la locul de livrare convenit sunt in suma de 0 Euro si vor fi platite separat de Promitentul Cumparator, in plus fata de pretul Bunului.

S.C. AIC TRUCKS S.R.L.

S.C. ALGORITHM CONSTRUCTII S3 S.R.L.

AIC TRUCKS S.R.L.
Nr. Reg. Com.: J23/2047/05.05.2017
C.I.F.: RO36125153
Capital social: 6.184.290 RON
RO39BACX000001279194002 - RON
RO12BACX000001279194003 - EUR
Unicredit - Sucursala Iuliu Maniu

CEFIN
TRUCKS

Sediu Social: Sat Chiajna, Comuna Chiajna,
Strada Italia, nr. 1-7, Judetul Ilfov
Tel/Fax: +40 21 202 6000
+40 741 84 1000
Email: office@cefn.com
www.cefntrucks.com

Anexa 1 – Contract nr. AICTU / 015 / 14.01.2019

- Model: **MAN TGS 35.400**
- An fabricatie: 2008
- Serie sasiu **WMA37SZZ98M513972**
- Pret unitar: 45.000 Euro + TVA

- Model: **MAN TGS 35.440**
- An fabricatie: 2008
- Serie sasiu **WMA37SZZ08M511785**
- Pret unitar: 45.000 Euro + TVA

- Model: **MAN TGS 35.400**
- An fabricatie: 2008
- Serie sasiu **WMA37SZZ98M517617**
- Pret unitar: 45.000 Euro + TVA

- Model: **MAN TGS 35.400**
- An fabricatie: 2008
- Serie sasiu **WMA37SZZ78M513968**
- Pret unitar: 45.000 Euro + TVA

- Model: **MAN TGS 35.400**
- An fabricatie: 2008
- Serie sasiu **WMA37SZZX8M513933**
- Pret unitar: 45.000 Euro + TVA

Vehiculele sunt second hand si nu dispun de garantie.

S.C. AIC TRUCKS S.R.L.

S.C. ALGORITHM CONSTRUCTII S3 S.R.L.



PRIMĂRIA
SECTORULUI 3
BUCUREȘTI



ROMÂNIA
1918-2018 | SARBĂTORIM ÎMPREUNĂ

SERVICIUL CONTROL INTERN
COMPARTIMENT GUVERNANȚĂ CORPORATIVĂ

TELEFON (004 021) 340 40 11 / 341 07 11 FAX (004 021) 318 03 37 E-MAIL controlintern@primarie3.ro
Șos. Mihai Bravu nr. 428, sector 3, 030328, București, www.primarie3.ro

Nr.înreg. 38357/23.01.2019

De acord
PRIMAR
ROBERT NEGOIȚĂ

Către,

Cabinet Primar,

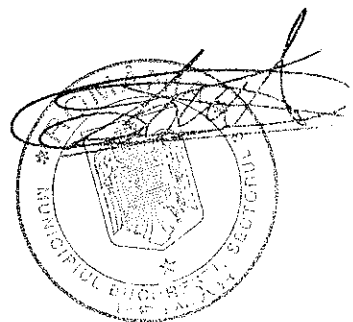

Prin prezenta, vă transmitem alăturat următoarele documente:

Proiectul de hotărâre privind acordarea unui mandat Președintelui Consiliului de Administrație al societății Algorithm Residential S3 SRL în vederea împuternicirii Președintelui Consiliului de Administrație al societății Algorithm Construcții S3 SRL pentru a încheia un contract cu societatea Aic Trucks SRL în scopul achiziției unui număr de 5 cife, însoțit de raportul de specialitate și de adresa nr. 60/22.01.2019 a societății Algorithm Residential S3 S.R.L înregistrată cu nr.38082/CP/23.01.2019,

în vederea inițierii proiectului menționat.

Șef Serviciu Control Intern,
Marta Cepăreanu

Întocmit,

Compartiment Guvernanță Corporativă

Bejenaru Rafuca

Datele dumneavoastră personale sunt prelucrate de Primăria Sectorului 3 în conformitate cu Regulamentul Uniunii Europene 679/2016 în scopul îndeplinirii atribuțiilor legale. Datele pot fi dezvăluite unor terți în baza unui temei legal justificat. Vă puteți exercita drepturile prevăzute în Regulamentul UE 679/2016, printr-o cerere scrisă, semnată și datată transmisă pe adresa Primăriei Sector 3.