

HOTĂRÂRE

privind acordarea unui mandat președintelui Consiliului de Administrație al societății Algorithm Residential S3 SRL pentru împuternicirea președintelui Consiliului de Administrație al societății Algorithm Construcții S3 SRL în vederea încheierii contractelor de prestări servicii manoperă: armare, cofrare, turnare beton

Consiliul Local al Sectorului 3 al Municipiului București,
ales în condițiile stabilite de Legea nr. 115/2015 pentru alegerea autorităților administrației publice locale, pentru modificarea Legii administrației publice locale nr. 215/2001, precum și pentru modificarea și completarea Legii nr. 393/2004 privind Statutul aleșilor locali, întrunit în ședință ordinară, azi 26.02.2019

Având în vedere:

- Expunerea de motive nr. 304719/CP/20.02.2019 a Primarului Sectorului 3;
- Raportul de specialitate nr. 302261/19.02.2019 al Serviciului Control Intern, Compartiment Guvernanță Corporativă;
- Nota de fundamentare nr. 916//13.02.2019 a societății Algorithm Construcții S3 SRL;
- HCLS 3 nr. 223/30.05.2017 privind înființarea de către societatea Algorithm Residential S3 SRL a unei societăți comerciale cu răspundere limitată;
- HCGMB nr. 433/28.12.2016, privind împuternicirea Consiliului Local al Sectorului 3 de a hotărî cu privire la înființarea unei societăți;
- Adresa nr. 302272/19.02.2019 a Serviciului Control Intern – Compartimentul Guvernanță Corporativă;

În conformitate cu prevederile:

- Art. 12, pct.12.1. lit. m) și lit. o) și art. 13, pct. 13.6 lit. f) din Actul Constitutiv al Societății Algorithm Residential S3 SRL, aprobat prin HCLS3 nr.97/29.03.2017;
- Art. 12, pct.12.2. lit. m) din Actul Constitutiv al Societății Algorithm Construcții S3 SRL, aprobat prin HCLS3 nr. 223/30.05.2017;
- Art.191 din Legea societăților nr 31/1990, republicată², cu modificările și completările ulterioare;

Luând în considerare:

- Raportul Comisiei de studii, prognoze economico-sociale, buget, finanțe;
- Raportul Comisiei de administrație publică locală, juridică, apărarea ordinii publice și respectarea drepturilor cetățenilor;

În temeiul prevederilor art. 45 alin. (1) și art. 81 alin.(4) din Legea administrației publice locale nr. 215/2001, republicată, cu modificările și completările ulterioare,

HOTĂRĂȘTE:

Art.1. Se aprobă acordarea unui mandat președintelui Consiliului de Administrație al societății Algorithm Residential S3 SRL pentru împuternicirea președintelui Consiliului de Administrație al societății Algorithm Construcții S3 SRL în vederea încheierii contractelor de prestări servicii manoperă: armare, cofrare, turnare beton, necesare eficientizării la obiectivul "Hala Laminor", cu respectarea prevederilor legale incidente aflate în vigoare.

Art.2. Societatea Algorithm Residential S3 SRL și societatea Algorithm Construcții S3 SRL, vor duce la îndeplinire prevederile prezentei hotărâri.

PREȘEDINTE DE ȘEDINȚĂ



SECTOR 3
CABINET PRIMAR
Nr. 304719
Data 20.02.2019

EXPUNERE DE MOTIVE

la proiectul de hotărâre privind acordarea unui mandat președintelui Consiliului de Administrație al societății Algorithm Residential S3 SRL pentru împuternicirea președintelui Consiliului de Administrație al societății Algorithm Construcții S3 SRL în vederea încheierii contractelor de prestări servicii manoperă: armare, cofrare, turnare beton

Sectorul 3 a înființat mai multe societăți în scopul realizării, în condiții de eficiență și rentabilitate a obiectivelor stabilite de administrația locală, în vederea îmbunătățirii vieții locuitorilor Sectorului 3.

Societatea Algorithm Construcții S3 SRL a fost înființată în scopul realizării lucrărilor de intervenție necesare pentru punerea în siguranță, reabilitarea și consolidarea monumentului istoric „Hala Laminor” care a fost încadrat în clasa de risc seismic Rsl și se afla într-o stare de degradare avansată, astfel pentru valorificarea „Halei Laminor”, în suprafață de 68.000 mp, s-a propus conversia într-un complex multifuncțional prin: restaurarea, consolidarea, amenajarea interioară a halei și pe toate laturile de platforme destinate circulației pietonale, acces auto pentru servire și parcare pe latura de est, prelungirea șoselei Dudești-Pantelimon spre sud, amenajarea unei piețe urbane reprezentative, platformă pentru circulație pietonală, organizarea unei rețele stradale care să deservească terenul fostei platforme industriale Faur și să colecteze fluxuri pietonale spre hala monument.

Prin autorizația de construire se prevede execuția unei parcări subterane cu structură din beton armat monolit. Pentru realizarea acestei structuri, după execuția săpăturilor și demolărilor de fundații utilaje, canale sau alte elemente din beton utilizate în procesele tehnologice din perioada funcționării laminorului, sunt necesare următoarele operații principale:

1. ARMAREA radierului, pereților și planșeului peste subsol. În funcție de complexitatea elementului ce se armează, prețul maxim de montaj al armăturii în perioada actuală este în jurul sumei de 1,20 lei/kg. Cantitățile aproximative sunt de 8.500 tone.
2. COFRAREA radierului, pereților și planșeului peste subsol, prin care se execută tiparele (de lemn, metal, pvc) în care se toarnă betonul, cu dimensiuni specificate în planurile de cofrare ale proiectului. Prețurile



maxime pentru cofrare sunt de 40 lei/mp. Cantitățile aproximative sunt de 43.000 mp.

3. BETONAREA radierului, pereților și planșeului peste subsol, reprezintă o sumă de activități în șantier: pregătirea zonei de betonare, instalarea și utilizarea pompelor pentru transferul betonului din automalaxor în cofraje, nivelarea manuală, vibrarea cu echipamente specifice elementului respectiv, tratarea și protejarea suprafețelor. Prețurile maxime pentru turnare cu pompa de beton sunt de 20 lei/mc. Cantitățile aproximative sunt de 47.000 mc.

Pentru operațiunile prezentate mai sus, societatea Algorithm Construcții S3 SRL va contracta mai mulți furnizori, pe de o parte datorită complexității lucrărilor, iar pe de alta parte pentru a respecta termenele de execuție.

Ținând seama de cele prezentate și luând în considerare adresa nr.311/19.02.2019 a societății Algorithm Residential, precum și raportul de specialitate nr.302261/19.02.2019 al Serviciului Control Intern - Compartiment Guvernanță Corporativă, am inițiat prezentul proiect pe care îl supun aprobării Consiliului Local Sector 3.

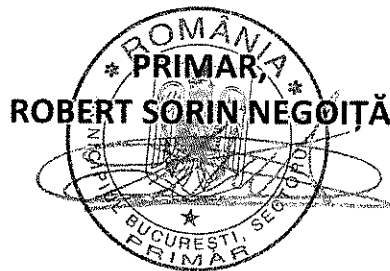



Nr.înreg. 302261/19.02.2019

RAPORT DE SPECIALITATE

la proiectul de hotărâre privind acordarea unui mandat Președintelui Consiliului de Administrație al societății Algorithm Residential S3 S.R.L. pentru împuternicirea Președintelui Consiliului de Administrație al societății Algorithm Construcții S3 S.R.L. în vederea încheierii contractelor de prestări servicii manoperă: armare, cofrare, turnare beton

În temeiul împuternicirii exprese acordate de către Consiliul General al Municipiului București, prin Hotărârea nr. 433/28.12.2016, Consiliul Local Sector 3 a dispus prin Hotărârea nr. 97/20.03.2017 înființarea societății Algorithm Residential S3 S.R.L. Societatea a fost înființată și funcționează în temeiul Legii societăților nr. 31/1990, sub forma unei societăți cu răspundere limitată, al cărei obiect principal de activitate conform prevederilor actului constitutiv constă în lucrări de construcție a clădirilor rezidențiale și nerezidențiale, cod CAEN 4120.

În baza Hotărârii Consiliului Local Sector 3 nr. 223/30.05.2017 s-a înființat societatea Algorithm Construcții S3 S.R.L., societate cu răspundere limitată, având ca obiect principal de activitate, lucrări de construcție a clădirilor rezidențiale și nerezidențiale COD CAEN 4120.

Algorithm Residential S3 S.R.L., cu asociat majoritar Sectorul 3 al Municipiului București și asociat minoritar societatea Administrare Active Sector 3 S.R.L., deține calitatea de ASOCIAT UNIC al societății Algorithm Construcții S3 S.R.L.

Prin adresa nr. 311/19.02.2019 a societății Algorithm Residențial S3 S.R.L. și înregistrată cu nr.302097/CP/19.02.2019 se solicită acordarea unui mandat Președintelui Consiliului de Administrație al societății Algorithm Residential S3 S.R.L. pentru împuternicirea Președintelui Consiliului de Administrație al societății Algorithm Construcții S3 S.R.L. în vederea încheierii contractelor pentru prestare servicii manoperă: armare, cofrare, turnare beton, necesare eficientizării la obiectivul Hala Laminor.



Consiliul de Administrație al societății Algorithm Construcții S3 S.R.L a apobat prin hotărârea nr. 06/13.02.2019 încheierea contractelor pentru prestare servicii manoperă: cofrare, armare, turnare beton, necesare eficientizării lucrărilor la obiectivul Hala Laminor.

Prin autorizația de construire se prevede execuția unei parcări subterane cu structură din beton armat monolit. Pentru realizarea acestei structuri, după execuția săpăturilor și demolărilor de fundații utilaje, canale sau alte elemente din beton utilizate în procesele tehnologice din perioada funcționării laminorului, sunt necesare următoarele operații principale:

1. ARMAREA radierului, pereților și planșeului peste subsol. În funcție de complexitatea elementului ce se armează, prețul maxim de montaj al armăturii în perioada actuală este în jurul sumei de 1,20 lei/kg. Cantitățile aproximative sunt de 8.500 tone.
2. COFRAREA radierului, pereților și planșeului peste subsol, prin care se execută tiparele (de lemn, metal, pvc) în care se toarnă betonul, cu dimensiuni specificate în planurile de cofrare ale proiectului. Prețurile maxime pentru cofrare sunt de 40 lei/mp. Cantitățile aproximative sunt de 43.000 mp.
3. BETONAREA radierului, pereților și planșeului peste subsol, reprezintă o sumă de activități în șantier: pregătirea zonei de betonare, instalarea și utilizarea pompelor pentru transferul betonului din automalaxor în cofraje, nivelarea manuală, vibrarea cu echipamente specifice elementului respectiv, tratarea și protejarea suprafețelor. Prețurile maxime pentru turnare cu pompa de beton sunt de 20 lei/mc. Cantitățile aproximative sunt de 47.000 mc.

Pentru operațiunile prezentate mai sus, societatea Algorithm Construcții S3 SRL va contracta mai mulți furnizori, pe de o parte datorită complexității lucrărilor, iar pe de alta parte pentru a respecta termenele de execuție

Conform Actului Constitutiv al societății Algorithm Construcții S3 S.R.L, art. 12., pct.12.2, litera m), Asociatul Unic al societății, respectiv Algorithm Residential S3 SRL, are următoarea atribuție: „hotărăște asupra operațiunilor juridice ale Societății care depășesc



valoarea de 100.000 (una suta mii) EURO exclusiv T.V.A., valoare aferentă fiecărei operațiuni singulare sau operațiuni a cărei executare se desfășoară în mod succesiv”.

În conformitate cu prevederile art.12, pct.12.1 lit m din Actul Constitutiv al societății Algorithm Residential S3 SRL cu asociat majoritar Sectorul 3 al Municipiului București prin „ Adunarea Generală a Asociațiilor hotărăște asupra investițiilor importante ale societății care depășec 100.000(una sută mii) euro inclusiv TVA pentru fiecare investiție sau pentru toate investițiile în cursul unui an, dacă astfel de investiții nu au fost prevăzute în prealabil,, și lit. o „hotărăște în orice altă problemă privind activitatea societății.”

Pentru aceste considerente, propunem spre analiză și aprobare Consiliului Local Sector 3 proiectul de hotărâre privind acordarea unui mandat Președintelui Consiliului de Administrație al societății Algorithm Residential S3 S.R.L. pentru împuternicirea Președintelui Consiliului de Administrație al societății Algorithm Construcții S3 S.R.L în vederea încheierii contractelor de prestări servicii manoperă: armare, cofrare, turnare beton.

Șef Serviciu Control Intern,
Marta Cepărcanu

Întocmit,
Compartiment Guvernanză Corporativă
Bejenaru Raluca

Cornelia Pivniceru

Către: Consiliul Local al Sectorului 3 București
și
dl. Robert Sorin Negoită, Primarul Sectorului 3 București

Sediul: Calea Dudești nr. 191, Sector 3, București

Referitor: Solicitare de adoptare a unei hotărâri de Consiliu Local având ca obiect acordarea unui mandat Președintelui Consiliului de Administrație al societății Algorithm Residential S3 S.R.L. pentru împuternicirea Președintelui Consiliului de Administrație al societății Algorithm Construcții S3 S.R.L. în vederea încheierii contractelor pentru prestare servicii manoperă: armare, cofrare, turnare beton, necesare eficientizării la obiectivul Hala Laminor, cu respectarea prevederilor legale în vigoare.

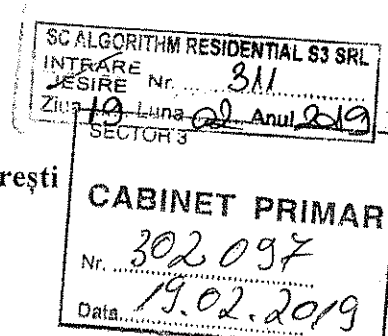

Stimate domnule primar/Stimați membri ai Consiliului Local Sector 3,

Subscrisa, societatea Algorithm Residential S3 S.R.L., persoană juridică română, cu sediul în Mun. București, Sectorul 3, Calea Vitan nr.242, Camerele C3, C4, C5, înregistrată la Oficiul Registrului Comerțului București sub nr. J40/5481/19.04.2017, având CUI 37409960, reprezentată legal de dl. Panait Radu Alin, în calitate de Președinte al Consiliului de Administrație, cu Asociat majoritar Consiliul Local al Sectorului 3 București și Asociat minoritar societatea Administrare Active Sector 3 S.R.L. respectând art. 12.1 lit. m) din Actul Constitutiv al acesteia: „Adunarea Generală a Asociaților : <<hotărăște asupra investițiilor importante ale societății care depășesc 100.000 (una suta mii) EURO inclusiv T.V.A. pentru fiecare investiție sau pentru toate investițiile în cursul unui an, dacă astfel de investiții nu au fost prevăzute în prealabil în buget>>”, art. 12.1, lit. o) din Actul Constitutiv al acesteia: „ hotărăște în orice altă problemă importantă privind activitatea societății”, înaintea următoarea:

SOLICITARE:

de adoptare a unei hotărâri de Consiliu Local având ca obiect acordarea unui mandat Președintelui Consiliului de Administrație al societății Algorithm Residential S3 S.R.L. pentru împuternicirea Președintelui Consiliului de Administrație al societății Algorithm Construcții S3 S.R.L. în vederea încheierii contractelor pentru prestare servicii manoperă: armare, cofrare, turnare beton, necesare eficientizării la obiectivul Hala Laminor, cu respectarea prevederilor legale în vigoare.

În temeiul împuternicirii exprese acordate de către Consiliul General al Municipiului București, prin Hotărârea nr. 433/28.12.2016, Consiliul Local Sector 3 a dispus prin Hotărârea nr. 97/20.03.2017 înființarea societății Algorithm Residential S3 S.R.L.

Societatea a fost înființată și funcționează în temeiul Art. 3, Art. 209, Art.212, Art.213, Art. 1169 din Codul Civil și Legii 31/1990, sub forma unei societăți cu răspundere limitată, al cărei obiect principal de activitate, conform prevederilor actului constitutiv constă în lucrări de construcție a clădirilor rezidențiale și nerezidențiale, cod CAEN 4120 și desfășoară activități comerciale conform Art. 269 din Codul fiscal.

În baza Hotărârii Consiliului Local Sector 3 nr. 223/30.05.2017 s-a înființat societatea Algorithm Construcții S3 S.R.L., societate cu răspundere limitată, având ca obiect principal de activitate – COD CAEN 4120 – lucrări de construcție a clădirilor rezidențiale și nerezidențiale.

Societatea Algorithm Residential S3 S.R.L., cu Asociat majoritar Consiliul Local al Sectorului 3 și Asociat minoritar societatea Administrare Active Sector 3 S.R.L., deține calitatea de ASOCIAT UNIC al societății Algorithm Construcții S3 S.R.L.

Conform Actului Constitutiv al societății Algorithm Construcții S3 S.R.L., Art. 12., punctul 2, litera m), Asociatul Unic al societății, respectiv Algorithm Residential S3 S.R.L., are următoarea atribuție: „hotărăște asupra operațiunilor juridice ale societății care depășesc valoarea de 100.000 (una suta mii) EURO exclusiv T.V.A. , valoare aferentă fiecărei operațiuni singulare sau operațiunii a cărei executare se desfășoară în mod succesiv”.

Din adresa transmisă de către societatea Algorithm Construcții S3 S.R.L. în data de 19.02.2019, înregistrată la sediul subscrisei cu nr. 122 reies următoarele : ” Menționăm faptul că valoarea totală a contractului depășește valoarea sumei de 100.000 Euro exclusiv TVA. Pentru valorificarea Halei Laminor, în suprafață de 68.000 mp, s-a propus conversia într-un complex multifuncțional prin: restaurarea, consolidarea, amenajarea interioară a halei și pe toate laturile de platforme destinate circulației pietonale, acces auto pentru servire și parcare pe latura de est, prelungirea șoselei Dudești-Pantelimon spre sud, amenajarea unei piețe urbane reprezentative, platformă pentru circulație pietonală, organizarea unei rețele stradale care să deservească terenul fostei platforme industriale Faur și să colecteze fluxuri pietonale spre Hala monument. Pentru efectuarea lucrărilor mai sus menționate am încheiat încă de la început contracte pentru furnizarea de produse/materiale/echipamente necesare activității zilnice în șantier. ”

Pentru toate aceste considerente, solicităm adoptarea unei hotărâri de Consiliu Local având ca obiect acordarea unui mandat Președintelui Consiliului de Administrație al societății Algorithm Residential S3 S.R.L. pentru împuternicirea Președintelui Consiliului de Administrație al societății Algorithm Construcții S3 S.R.L. în vederea încheierii contractelor pentru prestare servicii manoperă: armare, cofrare, turnare beton, necesare eficientizării la obiectivul Hala Laminor, cu respectarea prevederilor legale în vigoare.

La prezenta solicitare atașăm adresa înaintată de societatea Algorithm Construcții S3 S.R.L. înregistrată la sediul subscrisei cu numărul 122 din 19.02.2019

**Cu deosebită considerație,
dl. Panait Radu Alin
în calitate de Președinte C.A.
Algorithm Residential S3 S.R.L.**

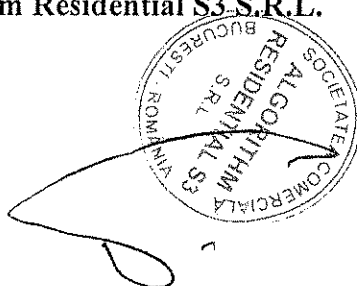

Intocmit,
Geanina Marin

A handwritten signature in black ink, appearing to read "Geanina Marin".

Către	ALGORITHM RESIDENTIAL S3 SRL	SC ALGORITHM CONSTRUCTII S3 SRL INTRARE Nr. 1008 ZIUA 12 LUNA 02 ANUL 2018
Sediul	Sediul Social: Bucuresti, sector 3, Calea Vitan nr 242	
Referitor	Solicitare de adoptare a unei hotărâri având ca obiect aprobarea încheierii contractelor pentru prestare servicii manoperă: armare, cofrare, turnare beton, necesare eficientizării la obiectivul Hala Laminor.	

Subscrisa, societatea Algorithm Construcții S3 S.R.L., persoană juridică română, cu sediul în Mun. București, Sectorul 3, Calea Vitan, nr. 154-158, cladire administrativa, birou 5, sector 3, București înregistrată la Oficiul Registrului Comerțului București sub nr. J40/8651/08.06.2017, având CUI 37714360, reprezentată legal de dl. Coșocariu Alexandru-Dan, în calitate de Președinte Consiliu de Administrație, având în vedere calitatea societatii Algorithm Residential S3 SRL, de Asociat unic al societății subscrise precum și scopul pentru care a fost constituită societatea, înaintăm prezenta,

Solicitare de adoptare a unei hotărâri având ca obiect aprobarea încheierii contractelor pentru prestare servicii manoperă: armare, cofrare, turnare beton, necesare eficientizării la obiectivul Hala Laminor.

În baza Hotărârii Consiliului Local Sector 3 nr. 223/30.05.2017, s-a înființat societatea Algorithm Construcții S3 SRL, societate cu răspundere limitată, având ca obiect principal de activitate – COD CAEN 4120 – lucrări de construcție a clădirilor rezidențiale si nerezidențiale.

Societatea a fost înființată și funcționează în temeiul Legii 31/1990 sub forma unei societăți cu răspundere limitată, al cărei obiect principal de activitate, conform prevederilor actului constitutiv constă în lucrari de constructie a cladirilor rezidentiale si nerezidentiale, cod CAEN 4120.

Având în vedere calitatea de asociat unic al Algorithm Construcții S3 SRL, vă solicităm aprobarea încheierii contractelor pentru prestare servicii manoperă: armare, cofrare, turnare beton.

Conform Actului Constitutiv al subscrisei, art. 12., punctul 2, litera m), Asociatul Unic al societății, respectiv Algorithm Residential S3 SRL, are următoarea atribuție: „hotărâște asupra operațiunilor juridice ale Societății care depășesc valoarea de 100.000 (una suta mii) EURO exclusiv T.V.A. , valoare aferentă fiecărei operațiuni singulare sau operațiunii a cărei executare



se desfășoară în mod succesiv”. Menționăm faptul că valoarea totală a contractului depășește valoarea sumei de 100.000 Euro exclusiv TVA.

Pentru valorificarea Halei Laminor, în suprafață de 68.000 mp, s-a propus conversia într-un complex multifuncțional prin: restaurarea, consolidarea, amenajarea interioară a halei și pe toate laturile de platforme destinate circulației pietonale, acces auto pentru servire și parcare pe latura de est, prelungirea șoselei Dudești-Pantelimon spre sud, amenajarea unei piețe urbane reprezentative, platformă pentru circulație pietonală, organizarea unei rețele stradale care să deservească terenul fostei platforme industriale Faur și să colecteze fluxuri pietonale spre Hala monument.

Pentru efectuarea lucrărilor mai sus menționate am încheiat încă de la început contracte pentru furnizarea de produse/materiale/echipamente necesare activității zilnice în șantier.

În acest sens solicităm acordarea unui mandat Președintelui Consiliului de Administrație al societății Algorithm Construcții S3 pentru aprobarea încheierii contractelor pentru prestare servicii manoperă: armare, cofrare, turnare beton.

Anexăm prezentei Hotărârea nr. 6 din data de 13.02.2019 a Consiliului de Administrație al Algorithm Construcții S3 și nota de fundamentare.

Cu deosebită considerație,

Coșocariu Alexandru-Dan
Președinte Consiliu de Administrație
Algorithm Construcții S3 SRL.

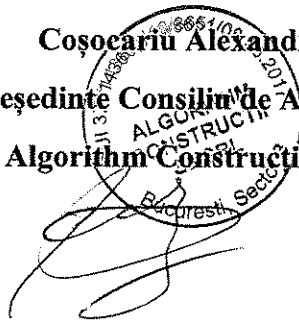



ALGORITHM CONSTRUCTII S3



HOTARAREA Nr. 6 din 13.02.2019

Având în vedere:

- Dispozițiile art. 13 coroborate cu dispozițiile art. 16 din Actul Constitutiv al Societății Algorithm Constructii S3 SRL,
- Hotărâre Consiliului Local Sector 3 nr. 223/30.05.2017, de infiintare a societatii Algorithm Construcții S3 SRL, societate cu răspundere limitată, având ca obiect principal de activitate – COD CAEN 4120 – lucrări de construcție a clădirilor rezidențiale și nerezidențiale, cod CAEN 4120.
- Hotărârea Consiliului Local Sector 3 nr. 586/27.11.2017 de numire a Consiliului de Administrație al Societății Algorithm Construcții S3 SRL
- Dispozițiile art. 12, litera m) din Actul Constitutiv al Societății Algorithm Constructii S3 SRL

Consiliul de Administrație al Societății Algorithm Construcții S3 SRL

HOTĂRĂȘTE

Art. 1 Aprobă încheierea contractelor pentru prestare servicii manoperă: cofrare, armare, turnare beton, necesare eficientizării lucrărilor la obiectivul Hala Laminor .

Anexăm prezentei hotărâri, nota de fundamentare .

Coșocariu Alexandru-Dan

Președinte al Consiliului de Administrație

Algorithm Construcții S3 SRL

Algorithm Constructii S3

Strada Calea Vitan 154-158, Sector 3

Bucuresti, Romania

E-mail: office@algorithmconstructiis3.ro

Web: www.algorithmconstructiis3.ro

Date Fiscale:

CIF 37714360

RC J40/8651/2017

IBAN RO32BTRLRONCRT0414912701

Banca Transilvania

Datele dumneavoastră personale sunt prelucrate de Algorithm Construcții S3 în conformitate cu Regulamentul Uniunii Europene 679/2016 în scopul îndeplinirii atribuțiilor legale. Datele pot fi dezvăluite unor terți în baza unui temei legal justificat. Vă puteți exercita drepturile prevăzute în Regulamentul UE679/2016, printr-o cerere scrisă, semnată și datată transmisă pe adresa Algorithm Construcții S3.



ALGORITHM CONSTRUCTII S3



Aprobat Consiliu de Administrație Algorithm Construcții S3 S.R.L.:

Nume	Semnătură:	Data:
Cosocariu Alexandru Dan:		13/02/2019
Dede Daniela:		13/02/2019
Matache Doina Florentina:		13/02/2019
Marinescu Gabriel Mircea:		13/02/2019
Ușurelu Gabriel Alexandru:		13/02/2019

Notă de fundamentare

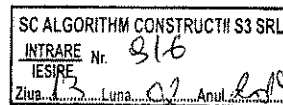

LUCRĂRI DE COFRARE, ARMARE, BETONARE

Hala Laminor, încadrată de către Ministerul Culturii și Identității Naționale în categoria monumentelor istorice, conform Legii 422 din 2001 se află într-un proces de consolidare și reabilitare urmând să devină un punct de reper pentru activități culturale din Sectorul 3.

Începuturile Halei Laminor, cu o suprafață de 68.000 de metri pătrați, sunt legate de anul 1936, odată cu înființarea Uzinelor Malaxa, transformate în anii comunismului în Întreprinderea 23 August. După anul 1990 obiectivul a fost cunoscut drept Uzinele Faur și considerat pe bună dreptate, astăzi, un reper istoric al arhitecturii industriale de pe teritoriul Sectorului 3.

Pentru valorificarea Halei Laminor, în suprafață de 68.000 mp, s-a propus conversia într-un complex multifuncțional prin: restaurarea, consolidarea, amenajarea interioară a halei și pe toate laturile de platforme destinate circulației pietonale, acces auto pentru servire și parcare, amenajarea unei piețe urbane reprezentative, organizarea unei rețele stradale care să deservească terenul fostei platforme industriale Faur și să colecteze fluxuri pietonale spre Hala monument.

Prin autorizația de construire se prevede execuția unei parcări subterane cu structură din beton armat monolit. Pentru realizarea acestei structuri, după execuția săpăturilor și demolărilor de

Algorithm Constructii S3
Strada Calea Vitan 154-158, Sector 3
Bucuresti, Romania
E-mail: office@algorithmconstructiis3.ro
Web: www.algorithmconstructiis3.ro

Date Fiscale:
CIF 37714360
RC J40/8651/2017
IBAN RO32BTRLRONCRT0414912701
Banca Transilvania

Datele dumneavoastră personale sunt prelucrate de Algorithm Construcții S3 în conformitate cu Regulamentul Uniunii Europene 679/2016 în scopul îndeplinirii atribuțiilor legale. Datele pot fi dezvăluite unor terți în baza unui temei legal justificat. Vă puteți exercita drepturile prevăzute în Regulamentul UE679/2016, printr-o cerere scrisă, semnată și datată transmisă pe adresa Algorithm Construcții S3.



fundații utilaje, canale sau alte elemente din beton utilizate în procesele tehnologice din perioada funcționării laminorului, sunt necesare următoarele operații principale:

1. ARMAREA radierului, pereților și planșeului peste subsol. Aceasta presupune aprovizionarea, descărcarea, manipularea și montarea barelor din oțel, atât ca număr, dimensiuni și calitate, cât și ca poziție a fiecărei bare în elementul de executat, detalii prevăzute în planurile de armare ale proiectului.

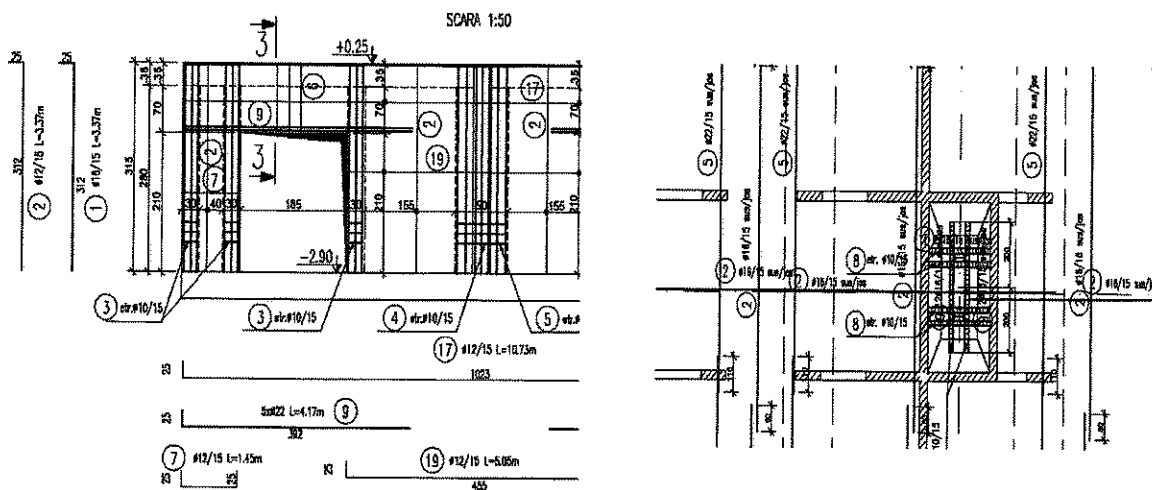

Asamblarea și înădirea armăturilor se realizează în șantier prin legarea cu sârmă a fiecărei bare sau prin sudare, pentru formarea unor structuri spațiale, poziționate cu distanțieri, care trebuie să nu se deformeze în timpul turnării betonului. În funcție de complexitatea elementului ce se armează, prețul maxim de montaj al armăturii în perioada actuală este în jurul sumei de 1,20 lei/kg. Cantitățile aproximative sunt de 8.500 tone.

2. COFRAREA radierului, pereților și planșeului peste subsol, prin care se execută tiparele (de lemn, metal, pvc) în care se toarnă betonul, cu dimensiuni specificate în planurile de cofrare ale proiectului. Cofrajele trebuie să îndeplinească următoarele condiții: rezistență la deformare pentru a putea susține greutatea betonului proaspăt, etanșeitate pentru a nu se pierde laptele de ciment din beton, suprafață netedă și care să nu adere la beton, margini protejate, să se decofreze ușor și grad cât mai mare de reutilizare. Cofrarea se face cu verificarea atentă a planeității, dimensiunilor, verticalității sau orizontalității cu mijloace topografice. Prețurile maxime pentru cofrare sunt de 40 lei/mp. Cantitățile aproximative sunt de 43.000 mp.

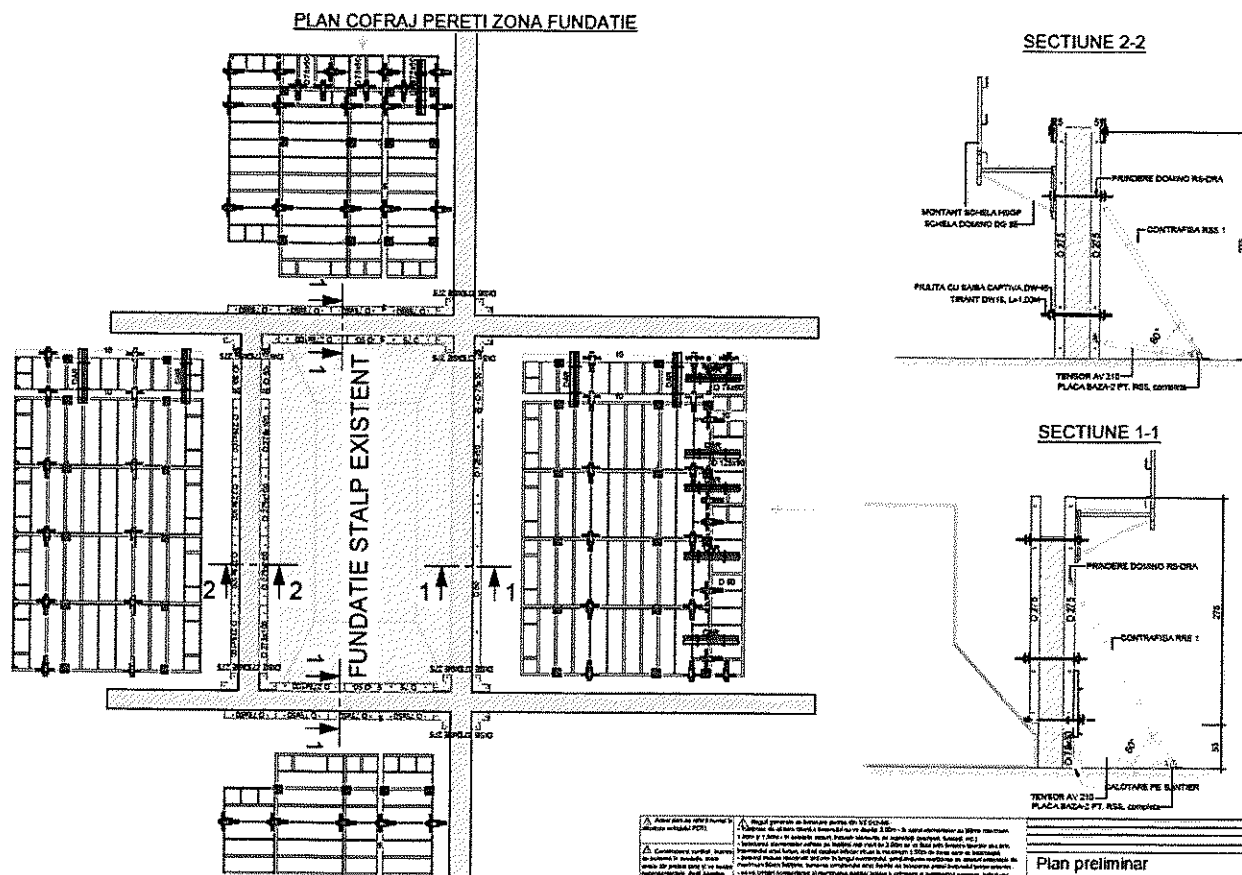

3. BETONAREA radierului, pereților și planșeului peste subsol, reprezintă o sumă de activități în șantier: pregătirea zonei de betonare, instalarea și utilizarea pompelor pentru transferul betonului din automalaxor în cofraje, nivelarea manuală, vibrarea cu echipamente specifice elementului respectiv, tratarea și protejarea suprafețelor. Turnarea betonului trebuie să se facă continuu, până la umplerea cofrajelor la nivelul stabilit și până la rosturile prevăzute anterior. Pentru verificarea calității betonului turnat trebuie prelevate probe din șantier în funcție de volumul de beton și tipurile de elemente turnate. În cazul unei turnări incorecte apare segregarea, adică separarea componentelor betonului la punerea în operă, rezultând o rezistență mai mică a elementului respectiv de construcție, ce poate conduce la colapsul întregii construcții. Importantă este și tratarea betonului după turnare, care depinde de tipul elementului, condițiile de mediu, condițiile de expunere etc. Prețurile maxime pentru turnare cu pompa de beton sunt de 20 lei/mc. Cantitățile aproximative sunt de 47.000 mc.



Exemplu de comandă a unui tip de beton:

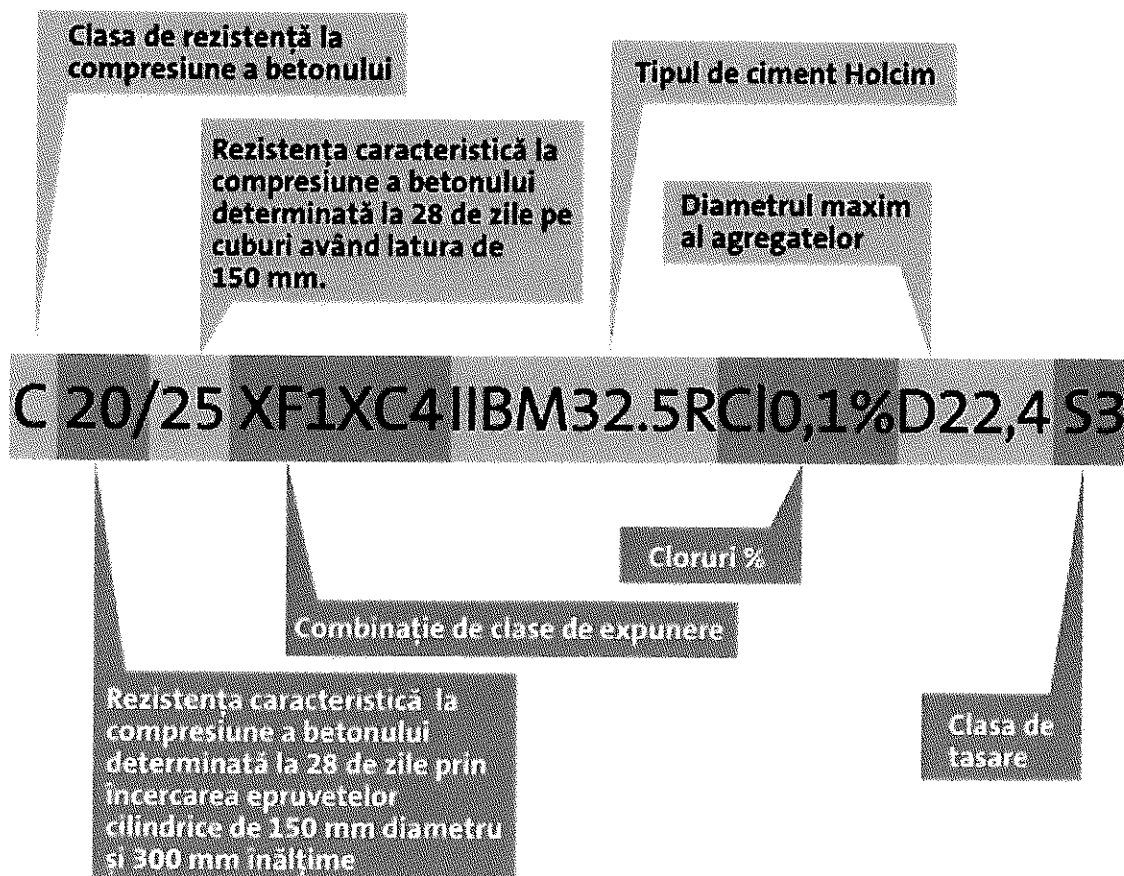

Pentru operațiunile prezentate mai sus, vom contracta mai mulți furnizori, pe de o parte datorita complexității lucrărilor, iar pe de alta parte pentru a respecta termenele de execuție.

Având în vedere aspectele prezentate, vă solicităm aprobarea acestora.

Întocmit,

13.02.2019

Ing. ACIU EDUARD



romania2019.eu
Președinția României la Consiliul Uniunii Europene

Nr.înreg. 302272/19.02.2019

Către,

CABINET PRIMAR

Prin prezenta, vă transmitem alăturat următoarele documente:

- Proiectul de hotărâre privind acordarea unui mandat Președintelui Consiliului de Administrație al societății Algorithm Residential S3 S.R.L. pentru împuternicirea Președintelui Consiliului de Administrație al societății Algorithm Construcții S3 S.R.L în vederea încheierii contractelor de prestări servicii manoperă: armare, cofrare, turnare beton, însoțit de raportul de specialitate și de adresa nr.311/19.02.2019 a societății Algorithm Residential S3 SRL, înregistrată la Cabinet Primar cu nr.302097/19.02.2019

în vederea inițierii proiectului menționat.

Șef Serviciu Control Intern,
Marta Cepăreanu

Întocmit,
Compartiment Guvernare Corporativă
Bejenaru Raluca