

Vizualizare anunt

PUBLICAT
 NR ANUNT: ADV1230729
 TIP ANUNT: CUMPARARI DIRECTE
 DATA CREARE: 03.08.2021 16:39
 DATA PUBLICARE: 03.08.2021 16:41

DATE IDENTIFICARE AUTORITATE CONTRACTANTA

Denumire oficiala: SECTOR 3 (PRIMARIA SECTOR 3 BUCURESTI) CIF: 4420465

Adresa: Strada Dudești, Nr. 191, Sector: 3 Tara: Romania

Tel: +40 213180339 Fax: +40 213180336 E-mail: dmaria@primarie3.ro Punct(e) de contact: ROBERT SORIN NEGOITA In atentie: ROBERT SORIN NEGOITA

ANUNT

Denumire contract:

„ Furnizare echipamente de tractiune pentru sport și exercitii fizice în aer liber în sectorul 3”

Data limita depunere oferta:

06.08.2021 14:00

Tip anunt:	Tip contract:	Cod si denumire CPV:	Valoare estimata:	Caiet de sarcini:
<u>Cumparari directe</u>	<u>Furnizare</u>	<u>37410000-5 - Echipament pentru sporturi in aer liber (Rev.2)</u>	<u>104.400,49 RON</u>	<u>CS+FORMULARE - semnat.pdf.p7s</u>

Descriere contract:

„ Furnizare echipamente de tractiune pentru sport și exercitii fizice în aer liber în sectorul 3” pentru îndeplinirea misiunii/obiectivelor pentru care aceasta a fost înființată, din punct de vedere al asigurării administrării domeniului public.

Conditii referitoare la contract:

În cazul în care, din vina sa exclusivă, prestatorul nu reușește să își îndeplinească obligațiile asumate, atunci achizitorul are dreptul de a solicita plata dobânzii legale penalizatoare aplicate la valoarea obligațiilor neefectuate, în conformitate cu Legea nr. 72/2013, o dobândă legală penalizatoare la nivelul ratei lunare a dobânzii de referință stabilită de BNR plus 8 puncte procentuale din valoarea obligațiilor neefectuate, până la îndeplinirea efectivă a obligațiilor. Această perioadă se va considera că începe la data pentru plată și se calculează până la data efectării plății. Achizitorul își rezervă dreptul de a renunța la contract, printr-o notificare scrisă adresată prestatorului, fără nicio compensație, dacă acesta din urmă intră în insolvență, cu condiția ca această anulare să nu prejudicieze sau să afecteze dreptul la acțiune sau despăgubire pentru prestator. În acest caz, prestatorul are dreptul de a pretinde numai plata corespunzătoare pentru partea din contract îndeplinită până la data denunțării unilaterale a contractului.

Conditii de participare:

Ofertantii, tertii sustinatori și subcontractantii NU trebuie să se regasească în situațiile prevăzute la art. 164, 165 și 167 din Legea nr. 98/2016, Declarației conform art. 59 și art. 60 din Legea nr. 98/2016. Conform art. 21 alin. (5) din HG nr. 395/2016, persoanele ce dețin funcții de conducere din cadrul autorității contractante sunt: ROBERT SORIN NEGOIȚĂ, MARIANA CÎRSTEA, GEORGETA VIȘAN, GĂLĂȚANU ROBERT ALEXANDRU, COCIAȘ AURELIA, PÂRVAN ALEXANDRA ROXANA, ANA MARIA DIANA VÂRZARU, IRINA VALENTINA VASILE, LOREDANA DIACONU, GHEȚU OCTAVIAN, MIRELA CLAUDIA ALDEA, RĂZVAN PÂRVU, GHEORGHE ȘERBAN, CAMELIA DANA GAVRILĂ, ȘERBAN MARIA CRISTINA, IRINA GINĂ SOROCEANU, FILIP CORALIA, NICOLETA PLĂCINTE, EMILIA CARABULEA, ILIE CONSTANȚA, DINUȚI DANIELA, STANCA OLIMPIA VASILICA, DRĂGHICI MARIA, POPA RODICA, TÂNASE CRISTINA, MILITARU ANDREI – VIȘAN, NETEA VIOLETA – ANCUȚA, IACOB ȘTEFANIA, POPESCU MARIA – SILVIA, COANDĂ LARISA – ANCA, FLORIN MANEA, ȘTEFANIA CONSTANTINESCU, ANDRA PENESCU, FLORIN ALIN MOISE, DANIELA OPREA, ERENA CHIRICĂ, MOZAS BIANCA-DESDEMONA. Încadrarea într-una din situațiile prevăzute mai sus duce la excluderea operatorului economic din prezenta procedură. Oferta trebuie să cuprindă documentele de calificare mai sus menționate, propunerea tehnică, propunerea financiară. Nedepunerea tuturor documentelor solicitate prin prezentul anunț de publicitate duce la excluderea operatorilor economici.

Criterii de atribuire:

- Pretul cel mai scăzut

Informații suplimentare:

Informațiile se regăsesc și pe site-ul www.primarie3.ro, UTILE-ANUNTURI și pe Transparența Instituțională Domeniul Achizițiilor și cuprind formularele necesare întocmirii ofertei + caietul de sarcini. Depunerea documentelor de calificare, a propunerii tehnice și a propunerii financiare se va face până pe data de 06.08.2021, ora 14:00 la adresa de e-mail relatiipublice@primarie3.ro și e-mail dmaria@primarie3.ro cu specificarea numărului Anunțului de publicitate și a obiectului procedurii. Ofertantul a cărui ofertă a fost declarată câștigătoare în urma evaluării ofertelor, va posta în catalogul electronic de produse/servicii/lucrări în SEAP la adresa e-licitatie.ro, oferta sa, în termen de 24 de ore de la primirea comunicării privind rezultatele evaluării, urmând ca autoritatea contractantă să acceseze catalogul SEAP în vederea încheierii achiziției directe.

LISTA VERSIUNI ANUNT PUBLICITAR



Nr. înregistrare 143903/28.07.2021

APROBAT

PRIMAR.

Robert Sorin NEGOIȚA

CAIET DE SARCINI

„FURNIZARE ECHIPAMENTE DE TRACȚIUNE PENTRU SPORT ȘI EXERCITII FIZICE ÎN AER LIBER ÎN SECTORUL 3”

1. DATE GENERALE

1.1 Autoritatea contractantă:

Sectorul 3 al Municipiului București cu sediul în București, Calea Dudești nr. 191, Sector 3, cod fiscal 4420465, cod poștal 031084

Tel: 021.318.03.23/28

Fax: 021.318.03.04

E-mail: relatiipublice@primarie3.ro

1.2. Obiectul procedurii de achiziție: “Furnizare echipamente de tracțiune pentru sport și exerciții fizice în aer liber în Sectorul 3”. Caietul de sarcini conține reguli de bază ce trebuie respectate în derularea procedurii de achiziție astfel încât potențialii ofertanți să elaboreze propunerea tehnică conform cerințelor Autorității contractante

1.3. Criteriul de atribuire al procedurii de achiziție publică: PREȚUL CEL MAI SCĂZUT.

1.5. Condiții de transport și livrare:

- livrarea produselor/ echipamentelor se va face în maxim 30 zile lucrătoare de la data primirii comenzii ferme transmise de către achizitor, la termenul și locația indicate de beneficiar;



- transportul produselor/ echipamentelor va fi asigurat de către **Furnizor**;
- fiecare livrare de produse va fi însoțită obligatoriu de avizul de însoțire a mărfii, certificate de calitate din care să rezulte marca și garanția produselor;
- recepția calitativă și cantitativă a produselor se va face la locația indicată în comanda fermă, în prezența reprezentanților ambelor părți.

1.6. Cod CPV:

37410000-5 - Echipament pentru sporturi in aer liber (Rev.2)

2. CARACTERISTICI TEHNICE ȘI DE CALITATE

NR. CRT.	ECHIPAMENT	CANTITATE
1	Panou de identificare	o bucată
2	Slackline (chingă) - 4 m	o bucată
3	Platformă - stație pentru genuflexiuni	o bucată
4	Sistem traseu antrenament	o bucată
5	Echipament suplimentar pentru sistemul de antrenament traseu - tip scară	o bucată
6	Echipament suplimentar pentru sistemul de antrenament traseu - tip inele de suspensie	o pereche
7	Mânere fitness	o bucată
8	Aparat de gimnastică, tip bare pentru cățărare	o bucată

Ofertanții trebuie să prezinte Fișe tehnice pentru toate echipamentele ce fac obiectul prezentului caiet de sarcini.

2.1. Panou de identificare (trebuie să includă structura de oțel)

A) Date tehnice:

- nr. bucăți: un panou;
- dimensiuni: 1,19 m x 0,08 m x 1,94 m;
- înălțimea de cădere: 0 m;
- înălțimea totală: 1,94 m;
- fundații: $2 \times 0,35/0,35/0,6 \text{ m} = 0,14 \text{ m}^3$;
- literele trebuie să aibă obligatoriu o înălțime de cel puțin 5 cm;
- panoul trebuie să cuprindă obligatoriu următoarele informații:
 1. Denumirea autorității contractante: PRIMĂRIA SECTORULUI 3;
 2. Logo-ul autorității contractante:



3. Descrierea exercițiilor ce pot fi realizate la echipamentele ce fac obiectul prezentului caiet de sarcini.

B) Exemple și descriere tehnică



PRIMĂRIA MUNICIPIULUI DOROHOI
Exerciții complexe

Activează toate grupele musculare principale
30 minute

Inoțitoare
1. Inoțitoare
2. Inoțitoare
3. Inoțitoare
4. Inoțitoare
5. Inoțitoare
6. Inoțitoare
7. Inoțitoare
8. Inoțitoare
9. Inoțitoare
10. Inoțitoare
11. Inoțitoare
12. Inoțitoare

Genuflexiuni spîrit în spățier
1. Genuflexiuni spîrit în spățier
2. Genuflexiuni spîrit în spățier
3. Genuflexiuni spîrit în spățier
4. Genuflexiuni spîrit în spățier
5. Genuflexiuni spîrit în spățier
6. Genuflexiuni spîrit în spățier
7. Genuflexiuni spîrit în spățier
8. Genuflexiuni spîrit în spățier
9. Genuflexiuni spîrit în spățier
10. Genuflexiuni spîrit în spățier
11. Genuflexiuni spîrit în spățier
12. Genuflexiuni spîrit în spățier

Traucțiuni cu priză largă și palmele dinăpura ține
1. Traucțiuni cu priză largă și palmele dinăpura ține
2. Traucțiuni cu priză largă și palmele dinăpura ține
3. Traucțiuni cu priză largă și palmele dinăpura ține
4. Traucțiuni cu priză largă și palmele dinăpura ține
5. Traucțiuni cu priză largă și palmele dinăpura ține
6. Traucțiuni cu priză largă și palmele dinăpura ține
7. Traucțiuni cu priză largă și palmele dinăpura ține
8. Traucțiuni cu priză largă și palmele dinăpura ține
9. Traucțiuni cu priză largă și palmele dinăpura ține
10. Traucțiuni cu priză largă și palmele dinăpura ține
11. Traucțiuni cu priză largă și palmele dinăpura ține
12. Traucțiuni cu priză largă și palmele dinăpura ține

Traucțiuni cu priză îngustă și palmele spre ține
1. Traucțiuni cu priză îngustă și palmele spre ține
2. Traucțiuni cu priză îngustă și palmele spre ține
3. Traucțiuni cu priză îngustă și palmele spre ține
4. Traucțiuni cu priză îngustă și palmele spre ține
5. Traucțiuni cu priză îngustă și palmele spre ține
6. Traucțiuni cu priză îngustă și palmele spre ține
7. Traucțiuni cu priză îngustă și palmele spre ține
8. Traucțiuni cu priză îngustă și palmele spre ține
9. Traucțiuni cu priză îngustă și palmele spre ține
10. Traucțiuni cu priză îngustă și palmele spre ține
11. Traucțiuni cu priză îngustă și palmele spre ține
12. Traucțiuni cu priză îngustă și palmele spre ține

Fiețări la paralele
1. Fiețări la paralele
2. Fiețări la paralele
3. Fiețări la paralele
4. Fiețări la paralele
5. Fiețări la paralele
6. Fiețări la paralele
7. Fiețări la paralele
8. Fiețări la paralele
9. Fiețări la paralele
10. Fiețări la paralele
11. Fiețări la paralele
12. Fiețări la paralele

Ridicarea picioarelor din atârnat la bară
1. Ridicarea picioarelor din atârnat la bară
2. Ridicarea picioarelor din atârnat la bară
3. Ridicarea picioarelor din atârnat la bară
4. Ridicarea picioarelor din atârnat la bară
5. Ridicarea picioarelor din atârnat la bară
6. Ridicarea picioarelor din atârnat la bară
7. Ridicarea picioarelor din atârnat la bară
8. Ridicarea picioarelor din atârnat la bară
9. Ridicarea picioarelor din atârnat la bară
10. Ridicarea picioarelor din atârnat la bară
11. Ridicarea picioarelor din atârnat la bară
12. Ridicarea picioarelor din atârnat la bară

ALTERNATIVĂ:
1. ALTERNATIVĂ
2. ALTERNATIVĂ
3. ALTERNATIVĂ
4. ALTERNATIVĂ
5. ALTERNATIVĂ
6. ALTERNATIVĂ
7. ALTERNATIVĂ
8. ALTERNATIVĂ
9. ALTERNATIVĂ
10. ALTERNATIVĂ
11. ALTERNATIVĂ
12. ALTERNATIVĂ

MENS SANA IN CORPORE SANO!

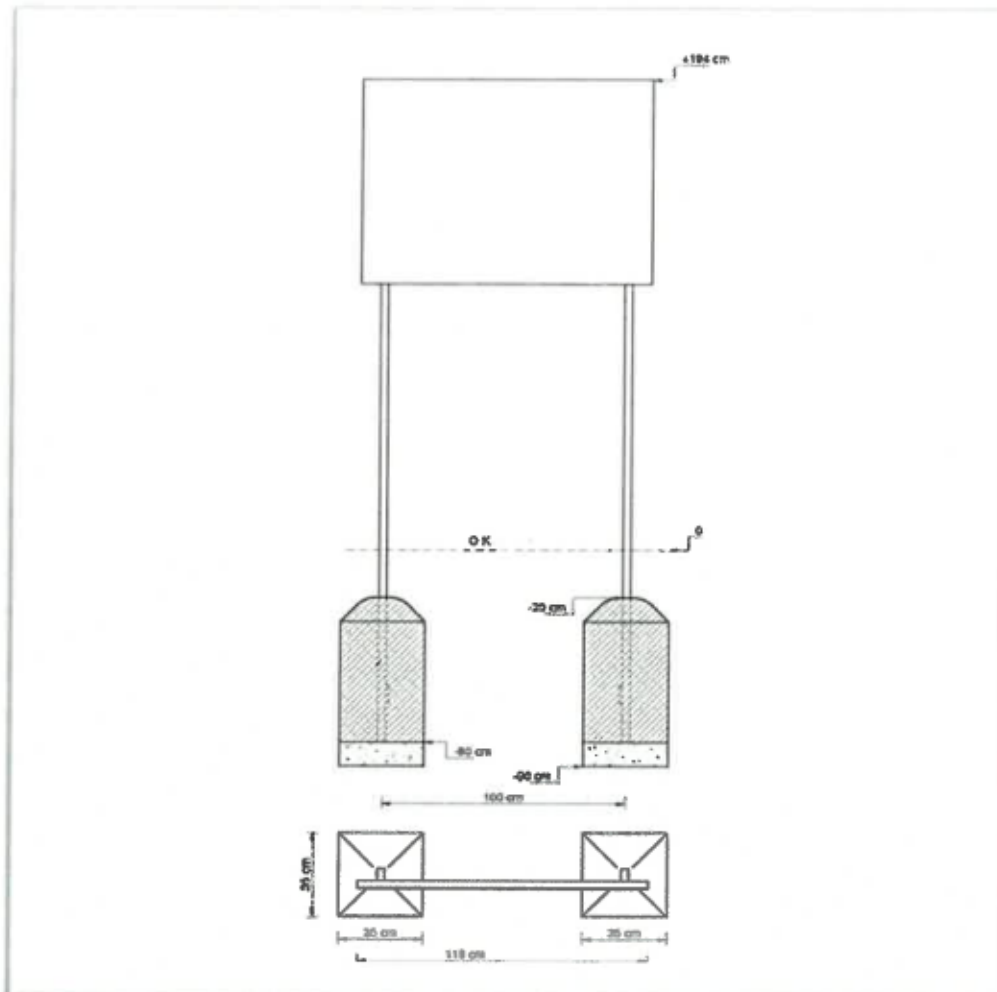

2.2. Slackline (chingă) - 4 m (trebuie să includă fundația)

Slackline (în traducere - chingă) este un sport care devine din ce în ce mai cunoscut, foarte asemănător mersului pe funie. Spre deosebire de echilibrarea pe o frânghie de sârmă, care este atât de strânsă încât nu se mișcă deloc, chingile se întind sub greutatea slackliner-ului. Acest lucru face ca echilibrarea să fie foarte dinamică și necesită o echilibrare activă constantă.

A) Date tehnice:

- nr. bucăți: un (1) slackline;
- dimensiuni: 4,12 m x 0,24 m x 0,40 m;
- material: plastic rezistent (cu posibilitate de retensionare material ori de câte ori este necesar);
- suprafața de impact: 7,12 m x 3,24 m;
- înălțimea de cădere: 0,40 m;
- înălțimea totală: 0,40 m;
- fundații: 1 x 4,0/0,5/0,15 m;
- grupa de vârstă recomandată: 5+;

B) Exemple și descriere tehnică

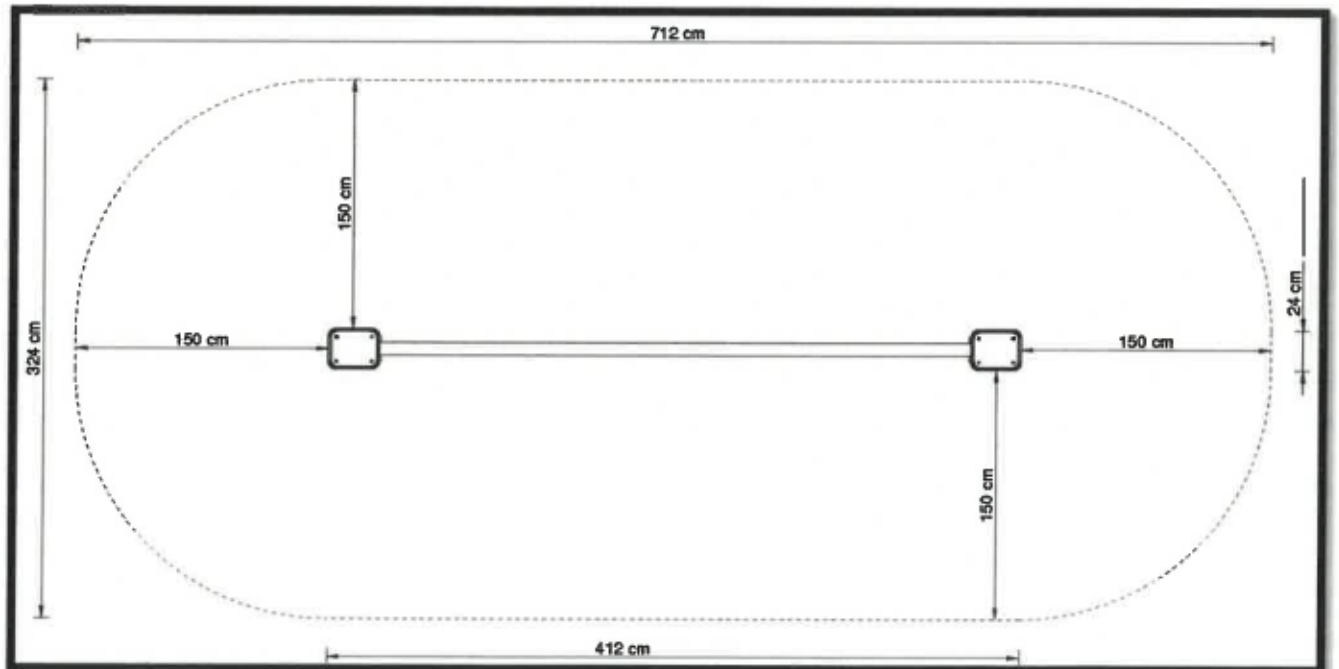

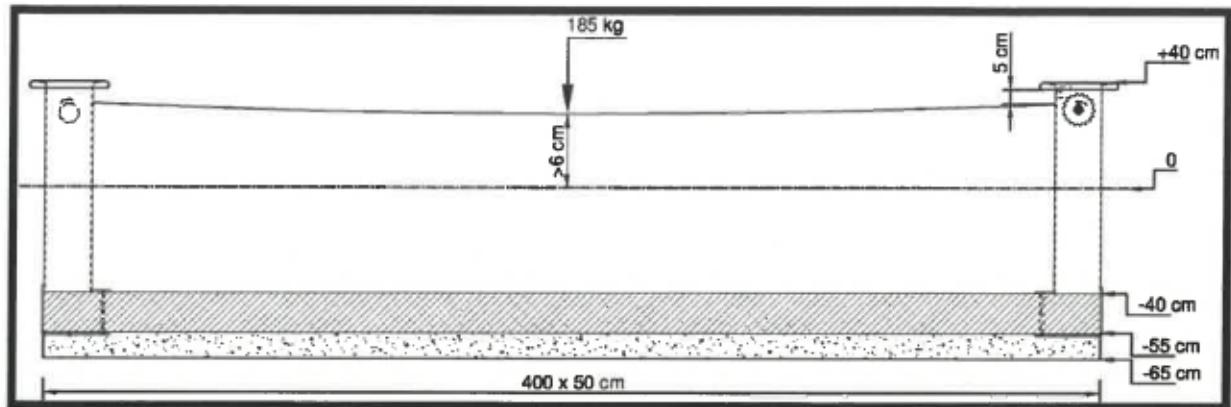

2.3. Platformă - stație pentru genuflexiuni

Stația pentru genuflexiuni oferă o mulțime de funcții în timp ce folosește puțin spațiu, însă scopul principal al echipamentului este acela de utilizare ca o platformă de sărituri și/sau urcare/coborâre trepte. Construcția principală este din oțel zincat în vreme ce platformele în sine sunt din lemn (moale) tratat.

A) Date tehnice:

- nr. bucăți: o platformă - stație pentru genuflexiuni
- dimensiuni: 1,80 m x 0,69 m x 0,60 m;
- construcția principală este din oțel zincat în vreme ce platformele în sine sunt din lemn (moale) tratat.
- suprafața de impact: 4,80 m x 3,69 m;
- înălțimea de cădere: 0,60 m;
- înălțimea totală: 0,60 m;
- fundații: 8 cm x 25 cm x 25 cm x 40 cm - 0,2 m³ beton C25/30;
- grupa de vârstă recomandată: 14+;

B) Exemple și descriere tehnică

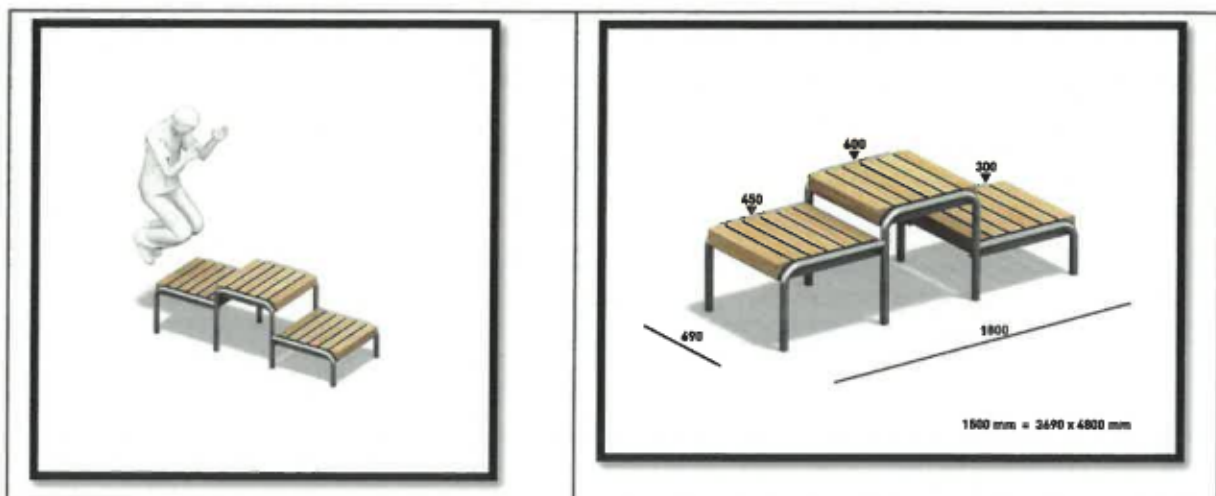

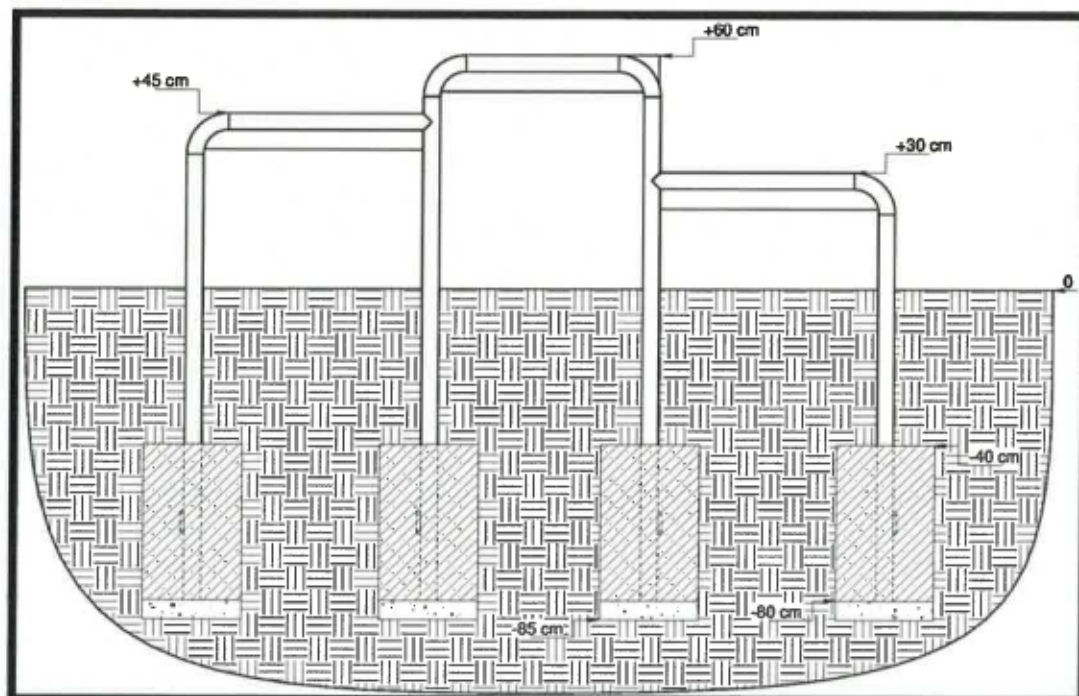
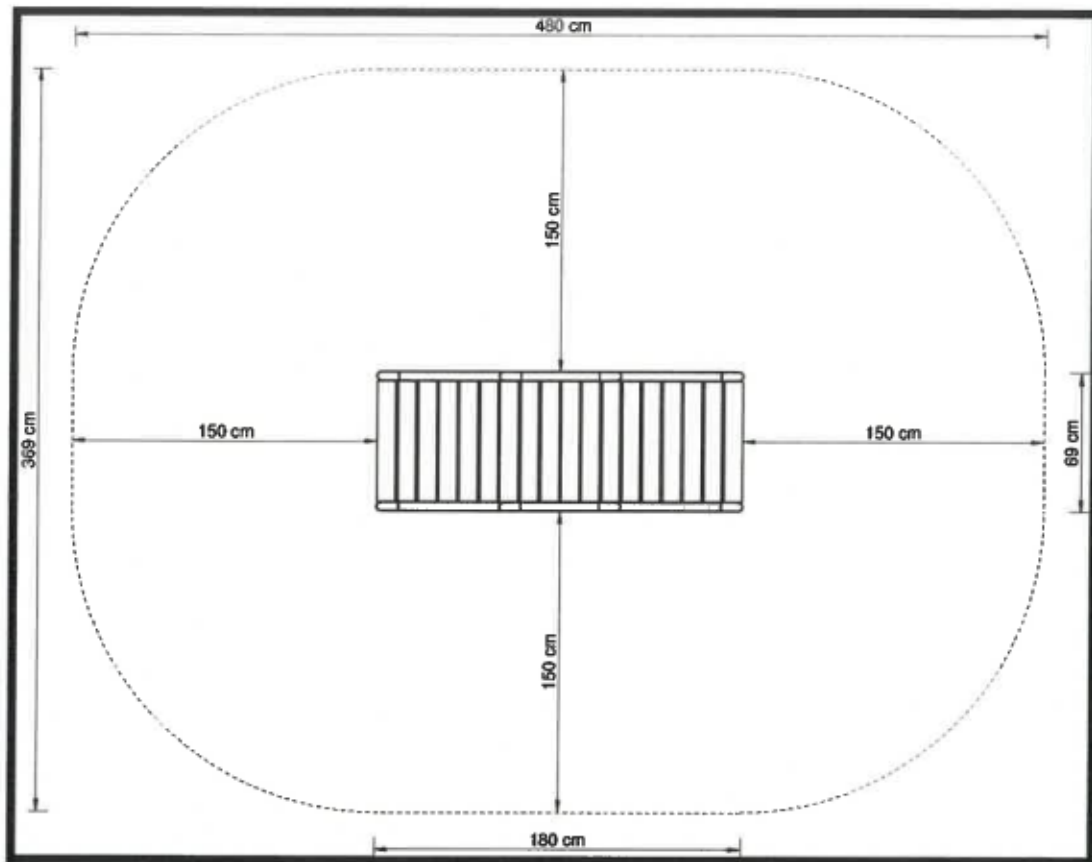

2.4. Sistem traseu antrenament

A) Date tehnice:

- nr. bucăți: un (1) sistem traseu antrenament

- dimensiuni: 5,72 m x 5,45 m x 3,02 m;
- **toate elementele funcționale ale traseului sunt din oțel inoxidabil.**
- barele și celelalte elemente ale traseului sunt înșurubate permanent de stâlpi. În acest scop, este necesar să se utilizeze șuruburi din oțel inoxidabil cu protecție suplimentară, astfel încât șuruburile să nu poată fi îndepărtate cu ușurință, iar o relocare a barelor să poată fi realizată doar de către profesioniști.
- suprafața de impact: 9,69 m x 10,01 m;
- înălțimea de cădere: 2,95 m;
- înălțimea totală: 3,02 m;
- fundații:
 - 2x440x50x40 (cm);
 - 1x310x50x40 (cm);
 - 1x170x50x40 (cm);
 - 1x150x30x40 (cm);
 - 3,06 m³ beton C25/30;
- grupa de vârstă recomandată: 14+.

B) Exemple și descriere tehnică

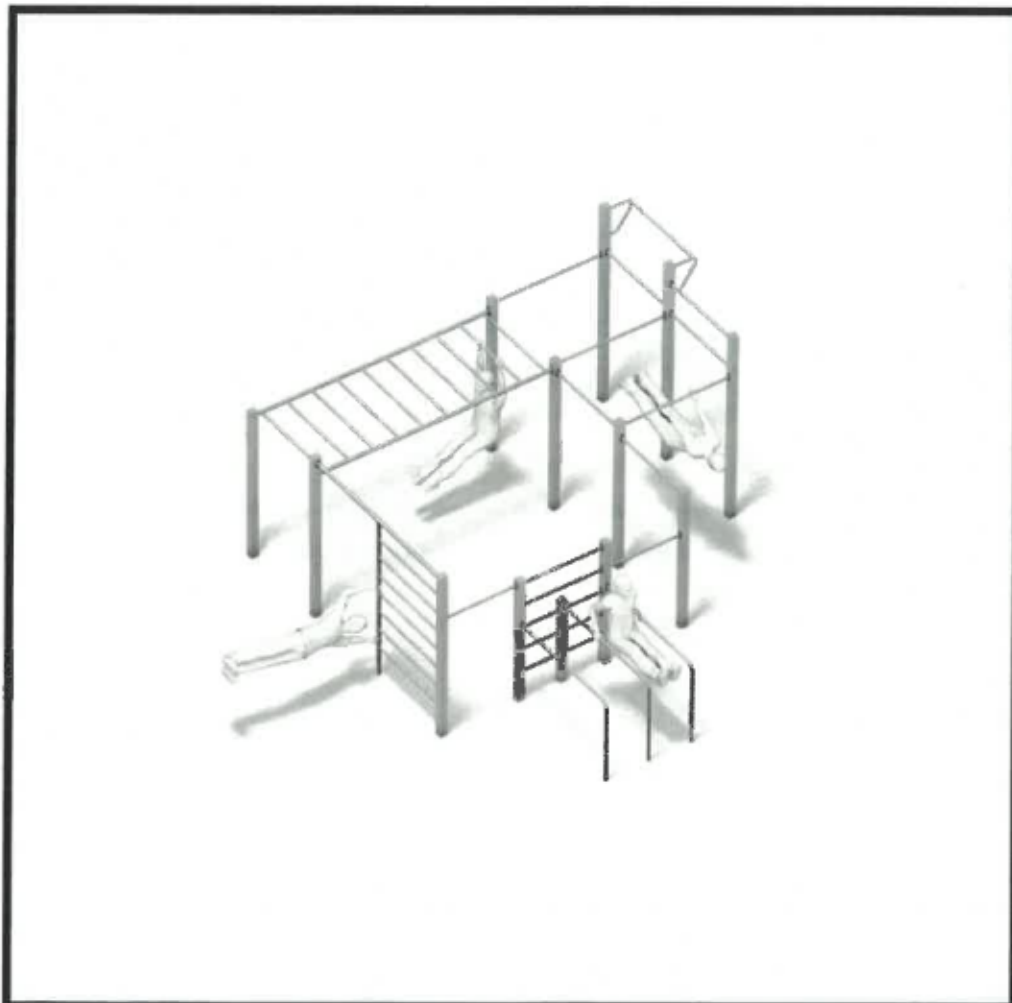

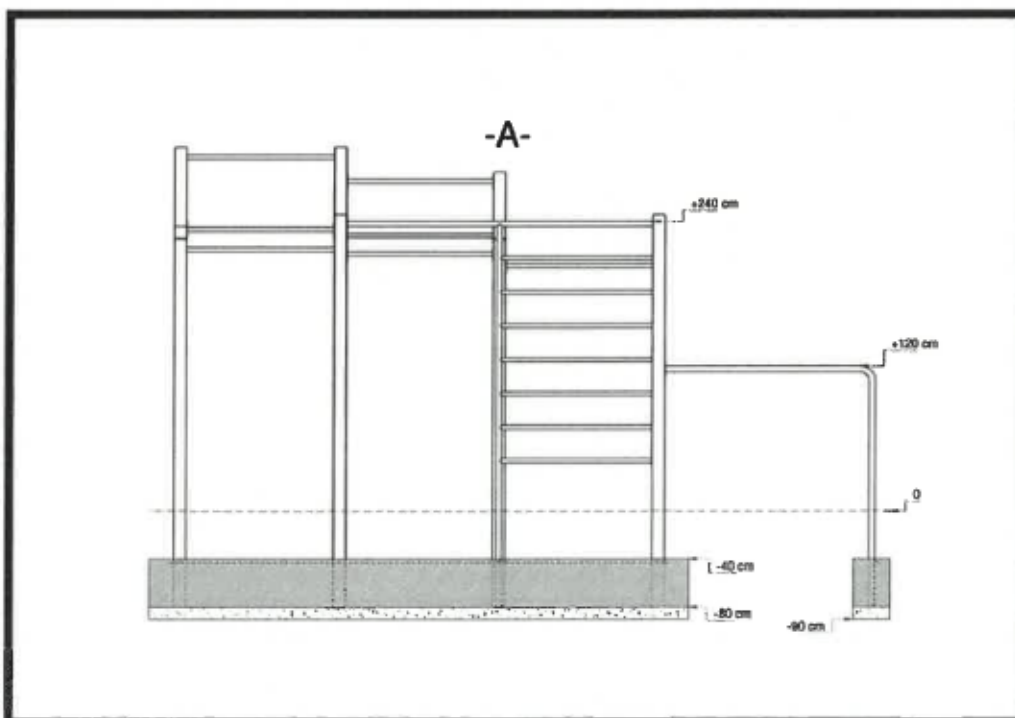
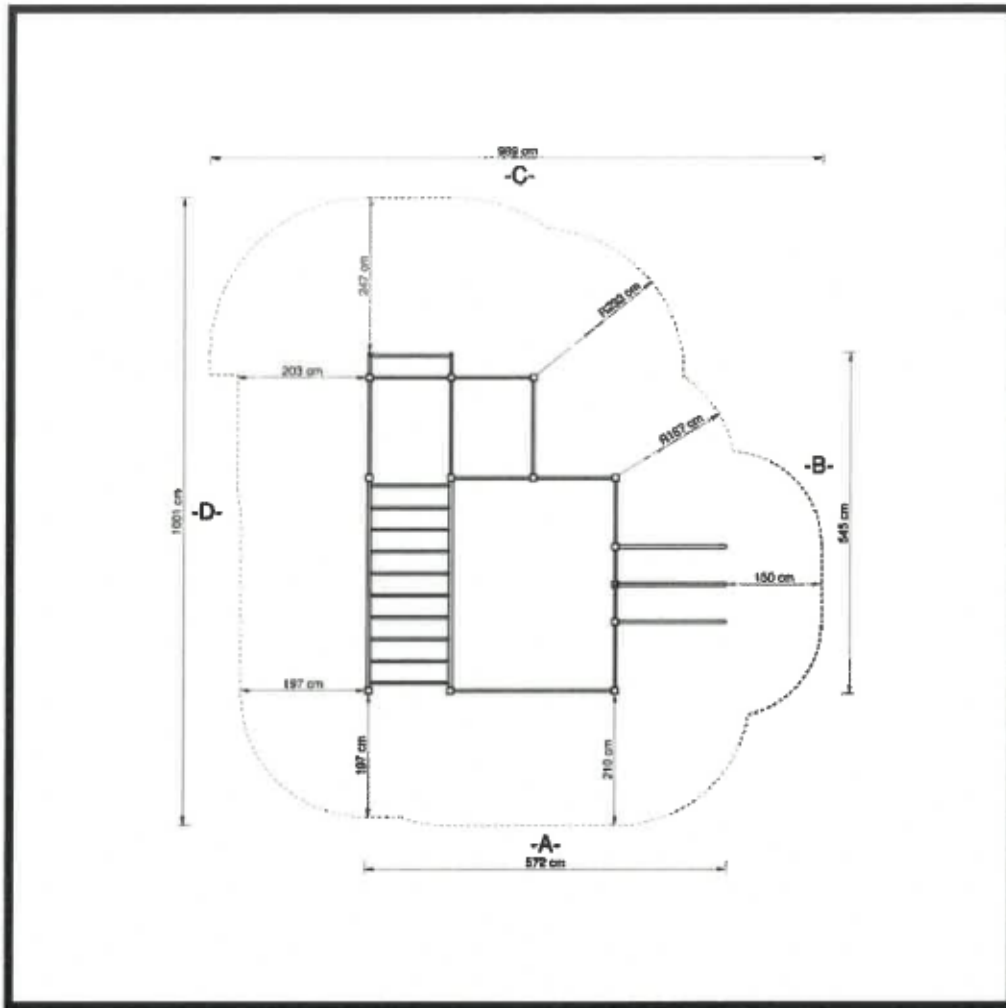

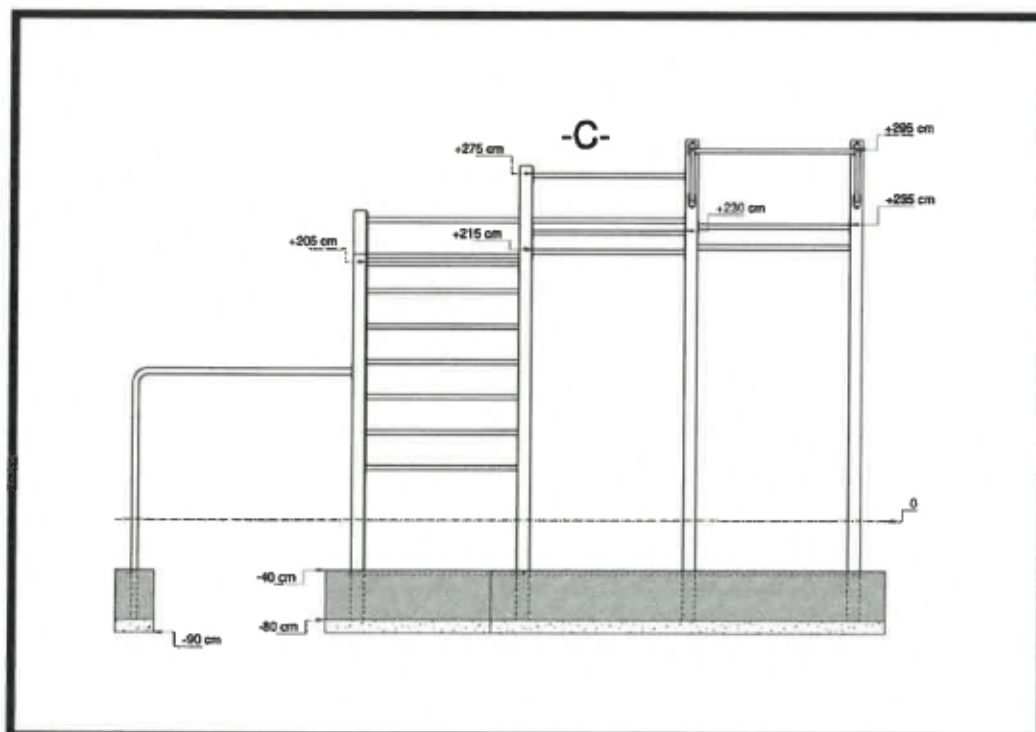
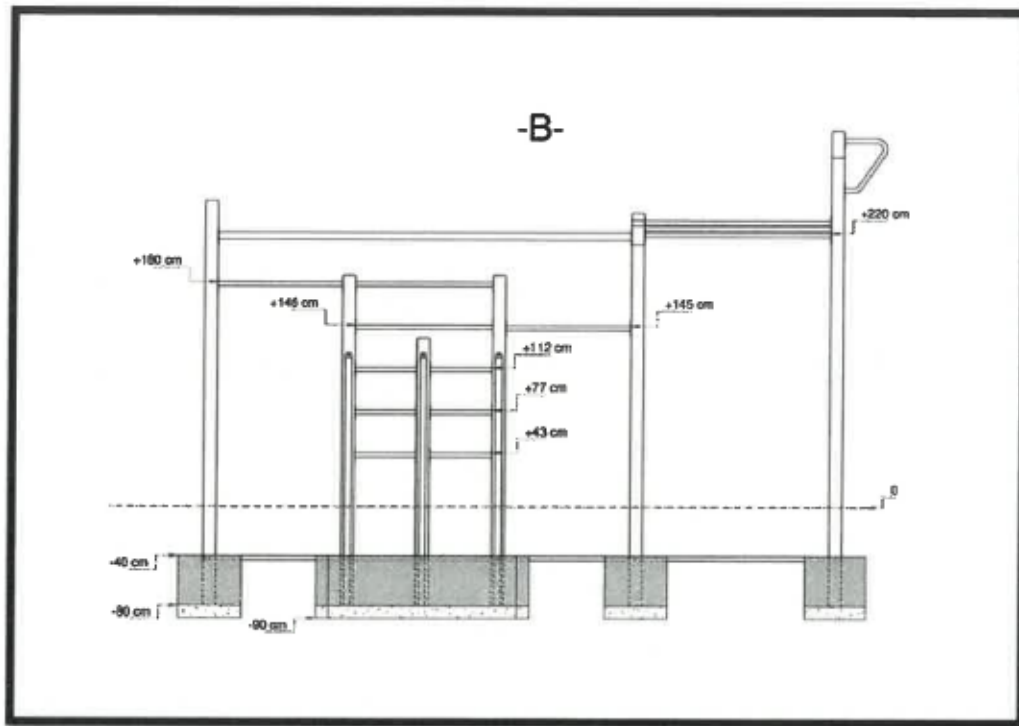

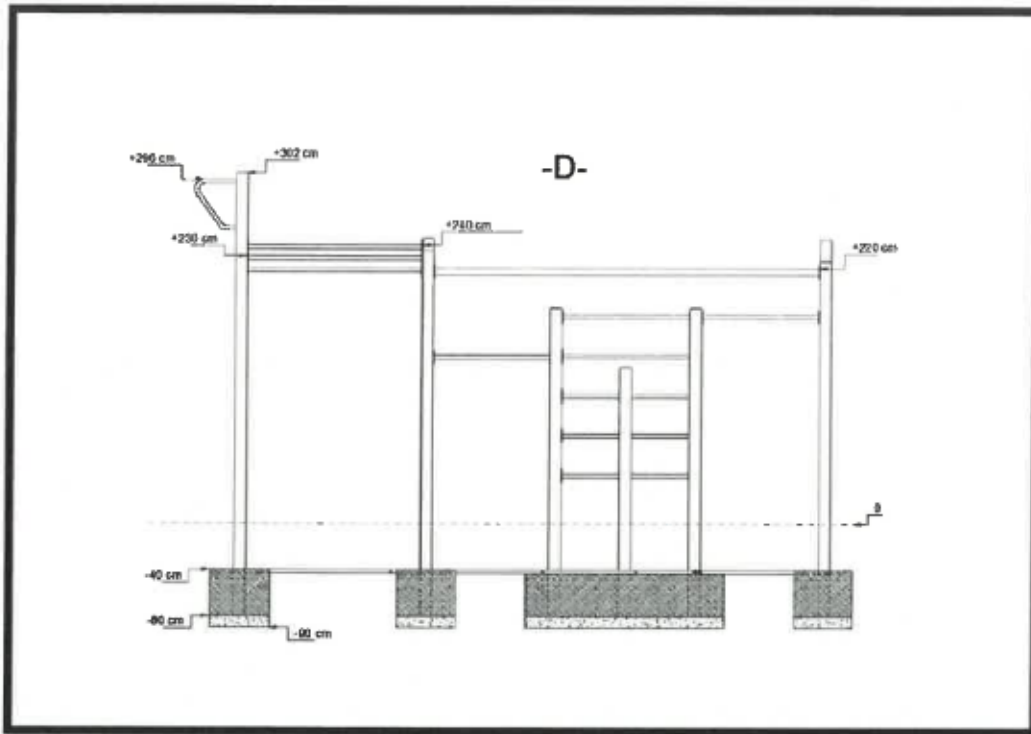

2.4.1. Echipament suplimentar pentru sistemul de antrenament traseu - tip scară

A) Date tehnice:

- nr. bucăți: un echipament tip scară;
- dimensiuni: 3,50 x 0,61 x maximum 3 m înălțime;
- toate barele sunt din oțel inoxidabil;
- fundații: 2 bucăți 0,60 x 0,60 x 0,40 m = 0,29 m³ beton (C25/30);
- grupa de vârstă recomandată: 14+.

B) Exemple și descriere tehnică

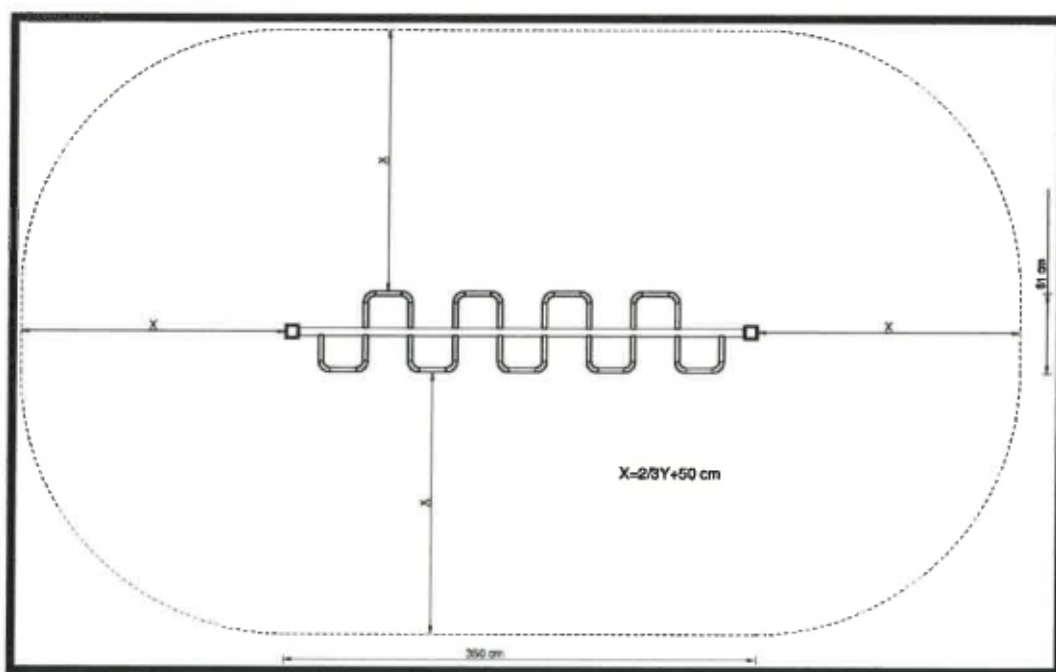

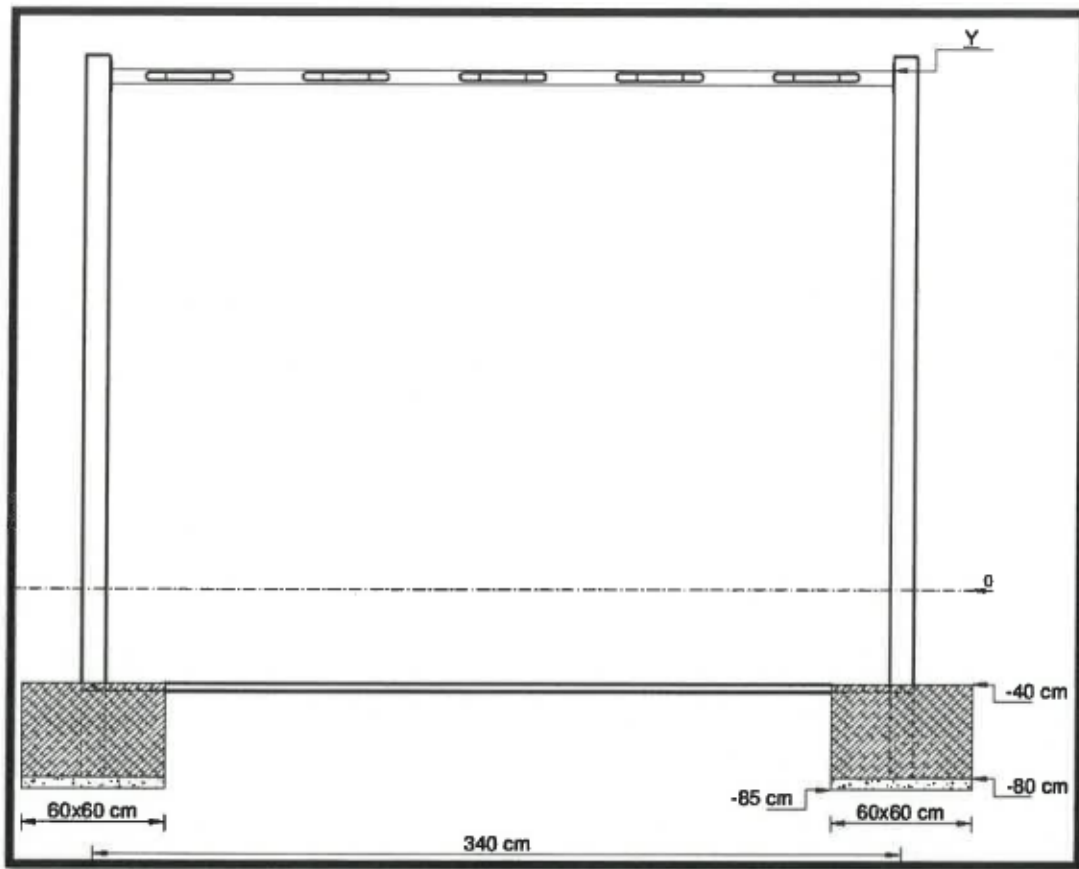

2.4.2. Echipament suplimentar pentru sistemul de antrenament traseu - tip inele de suspensie

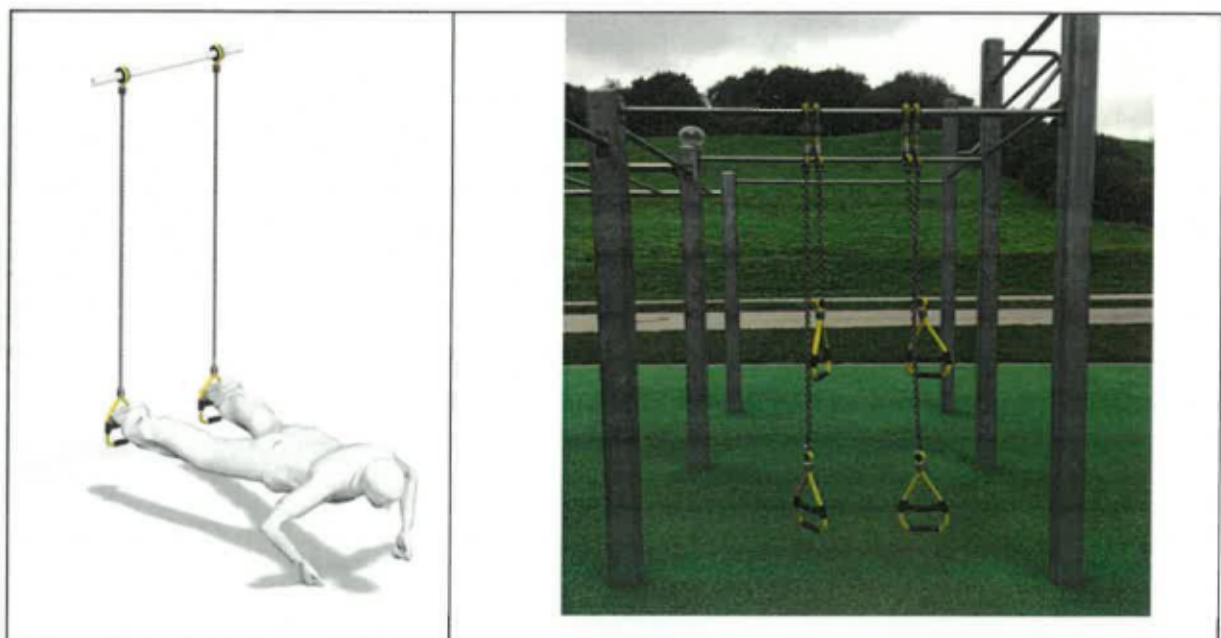

2.4.3. Mânere fitness

A) Date tehnice:

- nr. bucăți: o (1) pereche mânere fitness;
- dimensiuni: 0,65 m x 0,6 m x 0,30 m;
- mânerul trebuie să fie fabricate din oțel inoxidabil și să includă o fundație pentru o instalare ușoară și gata de utilizare;
- suprafața de impact: 3,65 m x 3,60 m;
- înălțimea de cădere: 0,30 m;
- înălțimea totală: 0,30 m;
- fundații: 1 x 1,0/1,0/0,15 m;
- grupa de vârstă recomandată: 14+.

B) Exemple și descriere tehnică

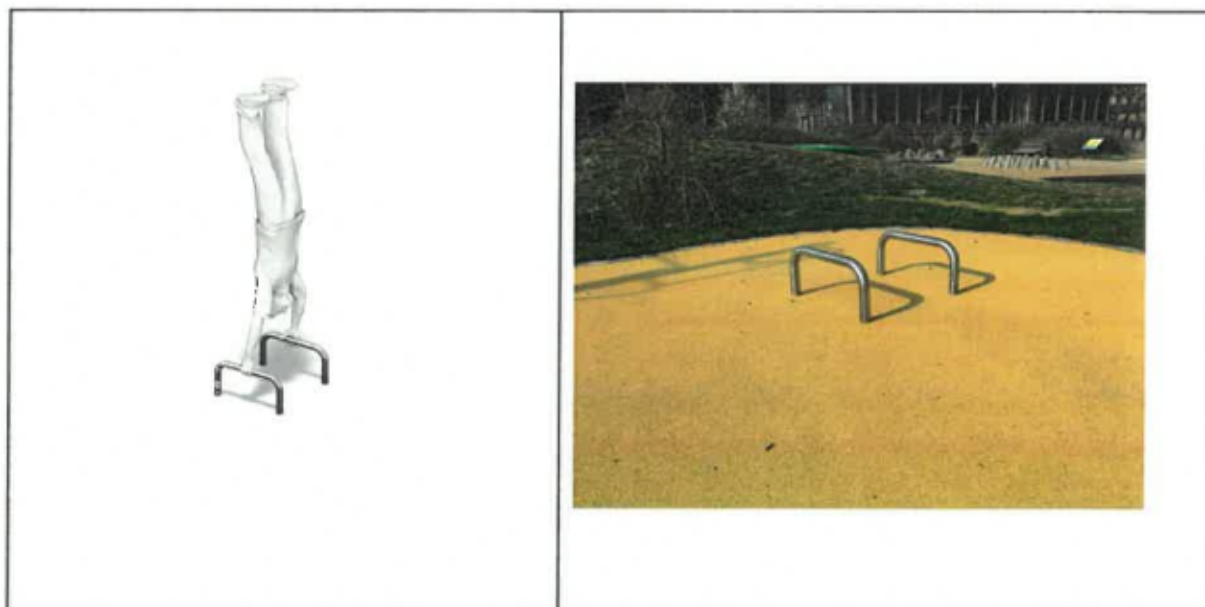

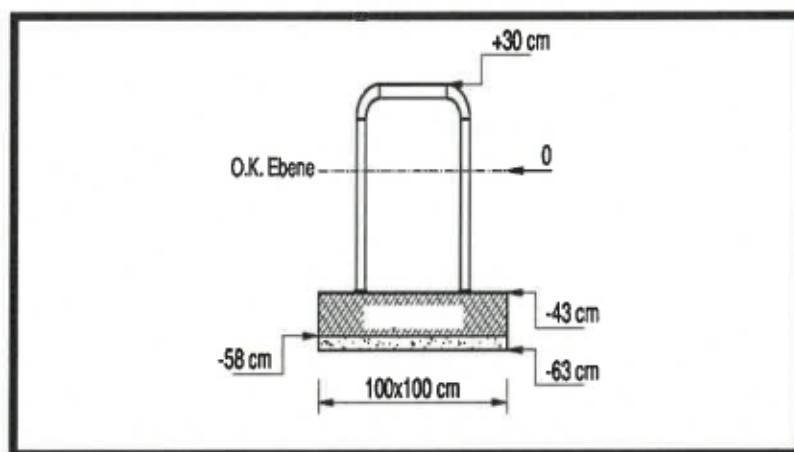
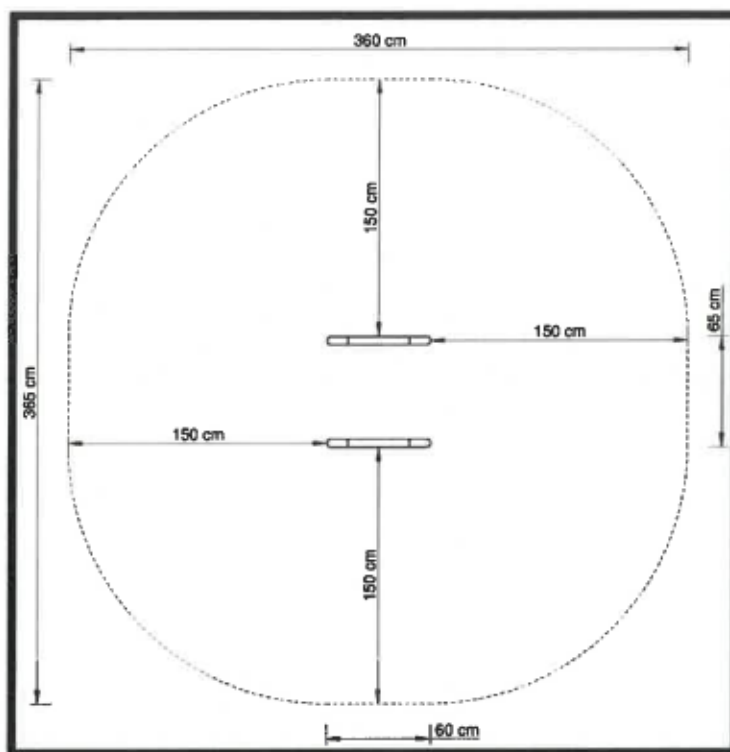

2.4.4 Aparat de gimnastică, tip bare pentru cățărare

Acest tip de echipament de gimnastică este special dedicat spațiilor exterioare încurajând practicarea sportului în aer liber. Se adresează tuturor persoanelor interesate de menținerea tonusului muscular și a sănătății.

A) Date tehnice:

- nr. bucăți: un (1) aparat tip bare pentru cățărare;
- dimensiuni: 2,35 m x 0,95 m x 2,26 m;
- barele sunt din oțel zincat la cald, iar scara (de cățărare) în sine este din oțel inoxidabil.
- suprafața de impact: 6,28 m x 4,88 m;
- înălțimea de cădere: 2,19 m;
- înălțimea totală: 2,26 m;

- fundații: 2x135x50x40 (cm) 0,54 m³ beton C25/30;
- grupa de vârstă recomandată: 14+.

B) Exemple și descriere tehnică

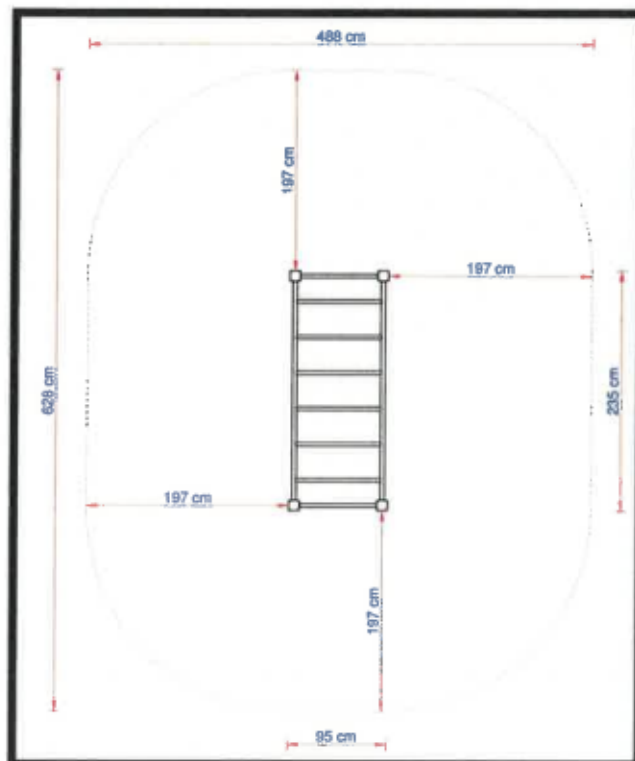
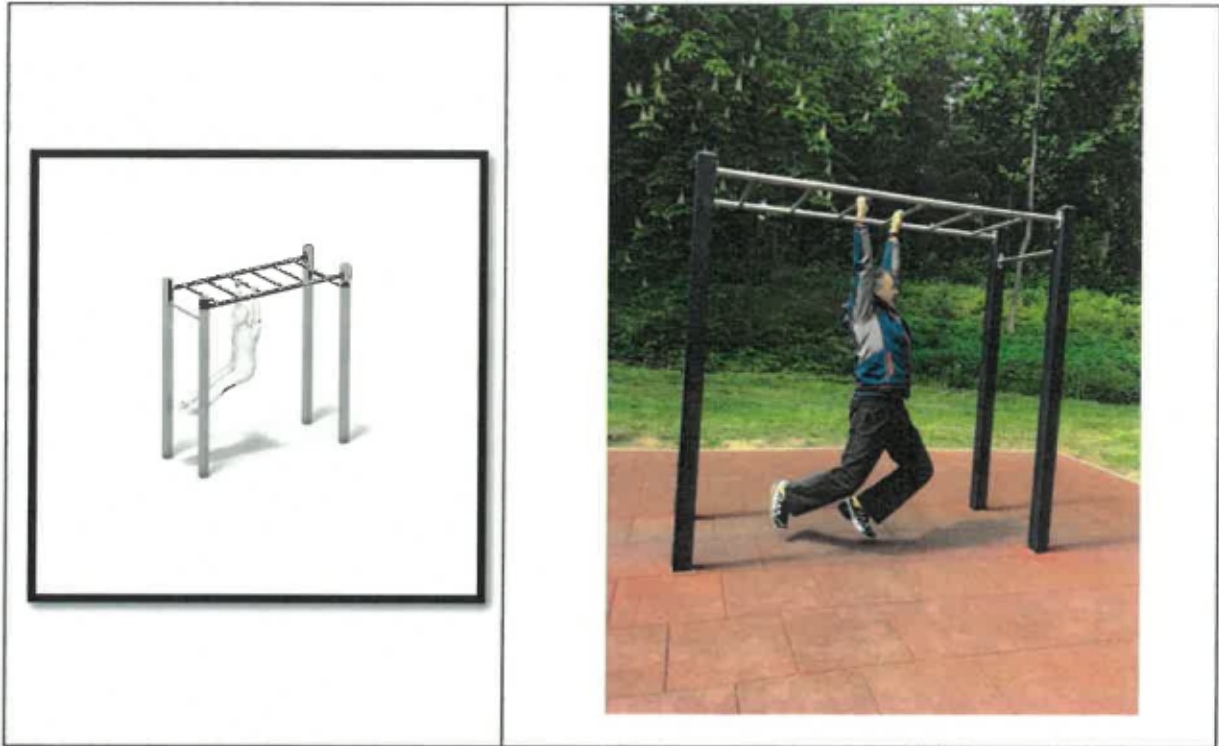

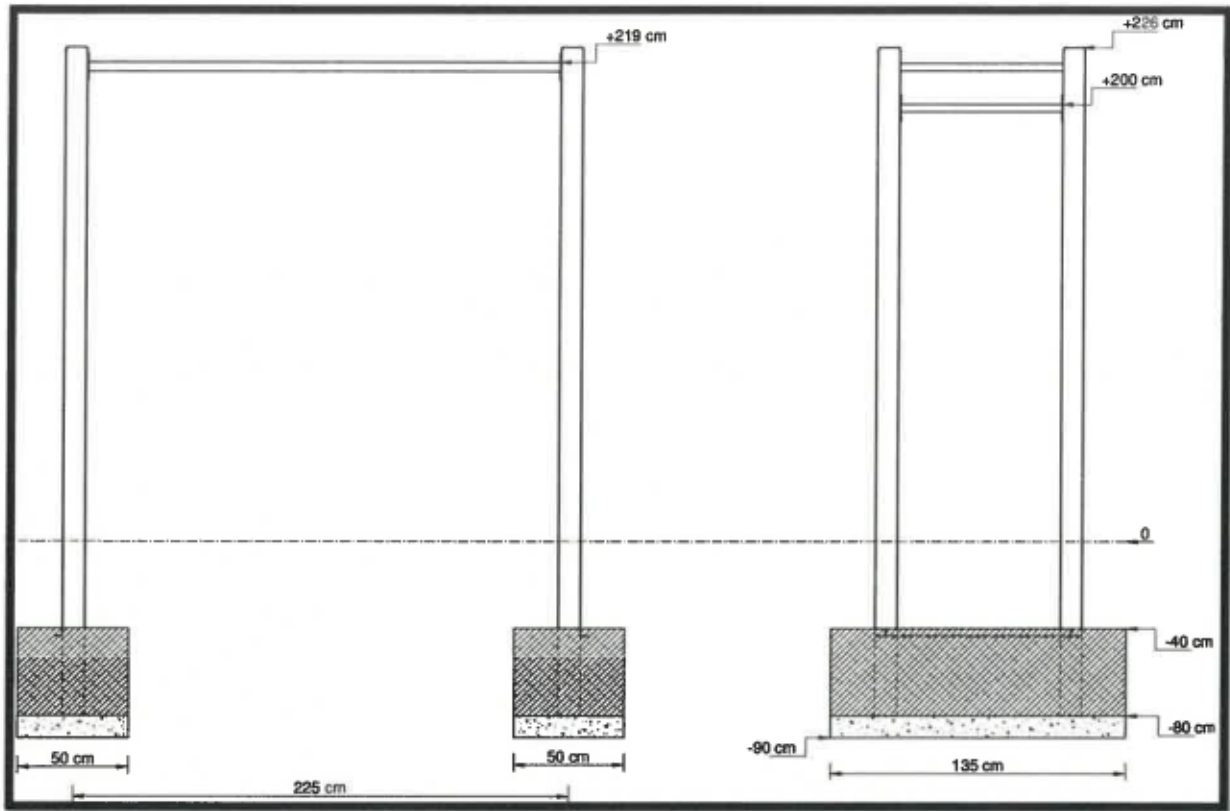

Zonificare echipamente - plan general

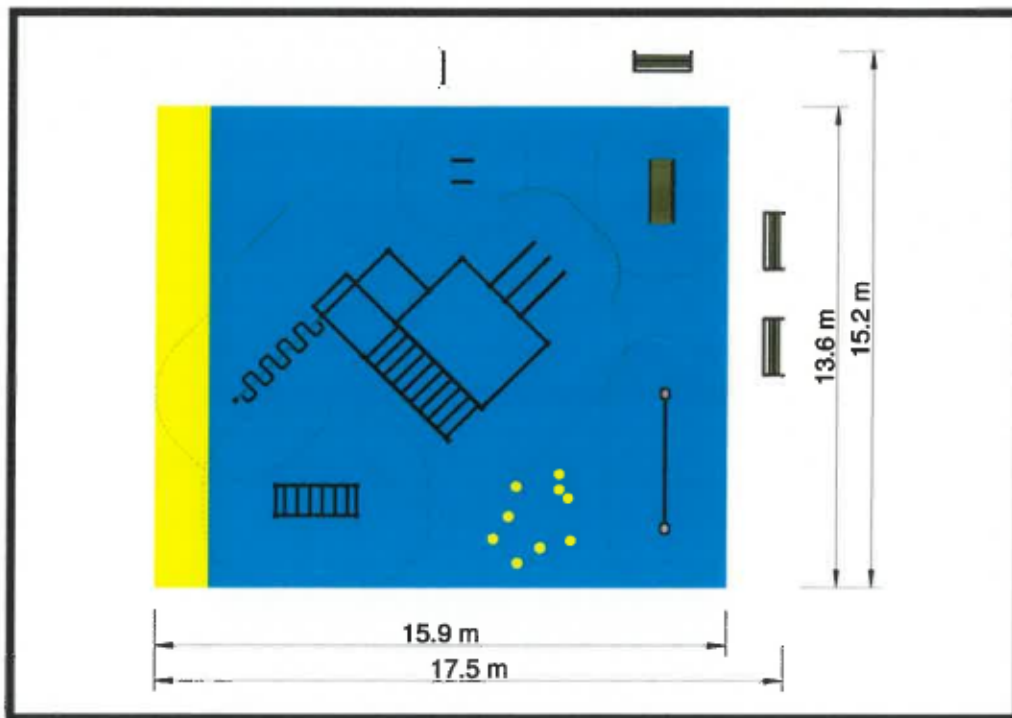

Propunere amenajare echipamente



Toate echipamentele care vor fi utilizate pentru îndeplinirea contractului de furnizare vor fi indicate în propunerea tehnică. Pe durata îndeplinirii contractului se vor utiliza numai produsele specificate în propunerea tehnică; orice înlocuire a acestora se va realiza doar cu acceptul autorității contractante și numai dacă noile echipamente au caracteristici similare cu cele inițiale.

Ofertele vor cuprinde toate caracteristicile tehnice ale echipamentelor, schițe tehnice, informații referitoare la dimensiuni, îmbinări, materiale din care sunt realizate/confecționate. Informațiile vor fi complete, corecte, precise și explicite și vor cuprinde pe lângă principalele caracteristici tehnice, calitative și durata medie de utilizare.

3. FURNIZAREA ECHIPAMENTELOR

- echipamentele vor fi livrate în conformitate cu standardele și normativele în vigoare;
- echipamentele vor fi furnizate în locația specificată în notele de comandă emise de beneficiar.

4. RECEPȚIA ECHIPAMENTELOR

Recepția se va face de către beneficiar în prezența furnizorului și numai la prezentarea la prezentarea de către furnizor a documentelor care însoțesc produselor:

- documente de certificare a calității produselor;
- certificat de garanție;
- declarații de conformitate;
- certificatul de conformitate.

5. GARANȚIA ECHIPAMENTELOR



Furnizorul are obligația sa înlocuiască materialele care s-au degradat din cauza calității necorespunzătoare, în timpul garanției acordate acestora, cheltuielile de înlocuire și remediere a lucrărilor, căzând în sarcina furnizorului.

Perioada de garanție este de 24 luni, aceasta începe odată cu data recepției echipamentelor.

6. PROPUNEREA TEHNICĂ

Echipamentele solicitate de autoritatea contractantă conform obiectului prezentului caiet de sarcini trebuie să îndeplinească cerințele tehnice detaliate. Propunerea tehnică trebuie să cuprindă și să respecte integral cerințele caietului de sarcini. Cerințele caietului de sarcini sunt minime și obligatorii. Nerespectarea acestora în totalitate conduce la respingerea ofertei.

7. PROPUNEREA FINANCIARĂ

Ofertantul va elabora propunerea financiară astfel încât aceasta să furnizeze toate informațiile cu privire la preț, precum și alte condiții financiare legate de obiectul contractului.

DIRECȚIA ADMINISTRAREA DOMENIULUI PUBLIC
DIRECTOR EXECUTIV
MANEA FLORIN

Întocmit,
Șef Serviciu Administrare Complex Acvatic
Vicențiu PETRE

OFERTANTUL

_____ (denumirea/numele)

FORMULAR DE OFERTA

Catre

(denumirea autoritatii contractante si adresa completa)

Domnilor,

1. Examinand documentatia de atribuire, subsemnatii, reprezentanti ai ofertantului _____, ne oferim ca, in conformitate

(denumirea/numele ofertantului)

cu prevederile si cerintele cuprinse in documentatia mai sus mentionata, sa furnizam produsele _____ (denumirea contractului) pentru suma de exclusiv TVA., la care se adauga taxa pe valoarea adaugata in valoare de (suma in litere si in cifre) _____ lei. (suma in litere),

2. Ne angajam ca, in cazul in care oferta noastra este stabilita castigatoare, sa furnizam produsele mai sus enumerate conform propunerii tehnice anexate.

Nota! Pentru propunerea tehnica, Autoritatea Contractanta nu prezinta un model/formular, Ofertantii urmand sa intocmeasca propunerea tehnica in conformitate cu cerintele minime si obligatorii din cadrul caietului de sarcini, prin prezentarea si detalierea elementelor considerate necesare in vederea evaluarii de catre Autoritatea Contractanta.

3. Ne angajam sa mentinem aceasta oferta valabila pentru o durata de 60 zile, respectiv pana la data de _____, si (durata in litere si cifre) (ziua/luna/anul) ea va ramane obligatorie pentru noi si poate fi acceptata oricand inainte de expirarea perioadei de valabilitate.

4. Pana la incheierea si semnarea contractului aceasta oferta, impreuna cu comunicarea transmisa de dumneavoastra, prin care oferta noastra este stabilita castigatoare, vor constitui un contract angajant intre noi.

5. Alaturi de oferta de baza:

depunem oferta alternativa, ale carei detalii sunt prezentate intr-un formular de oferta separat, marcat in mod clar "alternativa";

nu depunem oferta alternativa.

(se bifeaza optiunea corespunzatoare)

6. Am inteles si consimt ca, in cazul in care oferta noastra este stabilita ca fiind castigatoare, sa constituim garantia de buna executie in conformitate cu prevederile din documentatia de atribuire.

7. Intelegem ca nu suntem obligati sa acceptati oferta cu cel mai scazut pret sau orice alta oferta pe care o puteti primi.

Data ____/____/____

_____, in calitate de _____, legal autorizat sa semnez

(semnatura)

oferta pentru si in numele _____.

(denumirea/numele operatorului economic)

DECLARAȚIE
privind neîncadrarea în situațiile prevăzute la art. 165 din Legea nr 98/2016 privind achizițiile publice

Subsemnatul, reprezentant împuternicit al, în calitate de ofertant, la procedura de achiziție directă pentru atribuirea contractului de achiziție publică având ca obiect codul CPV la data de, organizată de PS3, declar pe propria răspundere sub sancțiunea excluderii din procedura de achiziție publică și sub sancțiunile aplicabile faptei de fals în acte publice, că nu mă aflu în situația prevăzută la art. 165 din Legea 98/2016 privind achizițiile publice, a contractelor de concesiune de lucrări publice și a contractelor de concesiune de servicii, respectiv că nu am încălcat obligațiile privind plata impozitelor, taxelor sau a obligațiilor la bugetul general consolidat .

Subsemnatul declar că informațiile furnizate sunt complete și corecte în fiecare detaliu și înțeleg că autoritatea contractantă are dreptul de a solicita, în scopul verificării și confirmării declarațiilor, orice documente doveditoare de care dispun.

Înțeleg că în cazul în care această declarație nu este conformă cu realitatea sunt pasibil de încălcarea prevederilor legislației penale privind falsul în declarații.

Data completării:.....
Operator economic,
.....

Nota: se solicita atât ofertantului asociat, subcontractantului cât și tertului sustinator

DECLARAȚIE
privind neîncadrarea în situațiile prevăzute la art. 167 din Legea nr 98/2016 privind achizițiile publice

Subsemnata, reprezentant împuternicit al
....., în calitate de ofertant, la procedura de achiziție directă pentru
atribuirea contractului de achiziție publică având ca obiect:
....., codul CPV
....., la data de, organizată de PS3, declar pe propria răspundere sub
sanțiunea excluderii din procedura de achiziție publică și sub sancțiunile aplicabile faptei de fals în acte
publice, că nu mă aflu în situația prevăzută la **art. 167 din Legea 98/2016 privind achizițiile publice.**

Subsemnatul declar că informațiile furnizate sunt complete și corecte în fiecare detaliu și înțeleg
ca autoritatea contractantă are dreptul de a solicita, în scopul verificării și confirmării declarațiilor, orice
documente doveditoare de care dispun.

Înțeleg ca în cazul în care această declarație nu este conformă cu realitatea sunt pasibil de
încălcarea prevederilor legislației penale privind falsul în declarații.

Data completării:.....
Operator economic,
.....

Nota: se solicita atat ofertantului asociat, subcontractantului cat si tertului sustinator

Operator economic
.....

DECLARATIE

**privind neincadrarea in prevederile art. 59 si 60 din Legea nr 98/2016 privind achizitiile publice
(evitarea conflictului de interese)**

1. Subsemnata, în calitate de *oferant/candidat/ofertant asociat*, la procedura având ca obiect:, declar pe propria răspundere sub sancțiunea excluderii din procedura de achiziție publică și sub sancțiunile aplicabile faptei de fals în acte publice, că nu mă aflu în situația prevăzută la art. 59 și 60 din Legea nr 98/2016 privind achizițiile publice

2. Subsemnata/ul declar că voi informa imediat autoritatea contractantă dacă vor interveni modificări în prezenta declarație la orice punct pe parcursul derulării procedurii de atribuire a contractului de achiziție publică sau, în cazul în care vom fi desemnați câștigători, pe parcursul derulării contractului de achiziție publică.

3. De asemenea, declar că informațiile furnizate sunt complete și corecte în fiecare detaliu și înțeleg că autoritatea contractantă are dreptul de a solicita, în scopul verificării și confirmării declarațiilor, situațiilor și documentelor care însoțesc oferta, orice informații suplimentare.

4. Subsemnatul/a autorizez prin prezenta orice instituție, societate comercială, bancă, alte persoane juridice să furnizeze informații reprezentanților autorizați ai SECTOR 3 (PRIMARIA SECTOR 3 BUCURESTI) cu privire la orice aspect tehnic și financiar în legătură cu activitatea noastră.

Prezentarea de catre toti participantii, a Declaratiei conform art. 59 si art. 60 din Legea nr. 98/2016. Conform art. 21 alin. (5) din HG nr. 395/2016, persoanele ce detin functii de decizie din cadrul autoritatii contractante sunt: ROBERT SORIN NEGOIȚĂ, MARIANA CÎRSTEA, GEORGETA VIȘAN, GĂLĂȚANU ROBERT ALEXANDRU, COCIAȘ AURELIA, PÂRVAN ALEXANDRA ROXANA, ANA MARIA DIANA VÂRZARU, IRINA VALENTINA VASILE, LOREDANA DIACONU, GHEȚU OCTAVIAN, MIRELA CLAUDIA ALDEA, RĂZVAN PÂRVU, GHEORGHE ȘERBAN, CAMELIA DANA GAVRILĂ, ȘERBAN MARIA CRISTINA, IRINA GINA SOROCEANU, FILIP CORALIA, NICOLETA PLĂCINTE, EMILIA CARABULEA, ILIE CONSTANȚA, DINUȚI DANIELA, STANCA OLIMPIA VASILICA, DRĂGHICI MARIA, POPA RODICA, TĂNASE CRISTINA, MILITARU ANDREI – VIȘAN, NETEA VIOLETA – ANCUȚA, IACOB ȘTEFANIA, POPESCU MARIA – SILVIA, COANDĂ LARISA – ANCA, FLORIN MANEA, ȘTEFANIA CONSTANTINESCU, ANDRA PENESCU, FLORIN ALIN MOISE, DANIELA OPREA, ELENA CHIRICĂ, MOZAS BIANCA-DESDEMONA.

Data completării:.....

Operator economic,
.....

OFERTANTUL

_____ (denumirea/numele)

FORMULAR DE OFERTA

Catre

(denumirea autoritatii contractante si adresa completa)

Domnilor,

1. Examinand documentatia de atribuire, subsemnatii, reprezentanti ai ofertantului _____, ne oferim ca, in conformitate

(denumirea/numele ofertantului)

cu prevederile si cerintele cuprinse in documentatia mai sus mentionata, sa executam lucrarile _____ (denumirea contractului) pentru suma de exclusiv TVA., la care se adauga taxa pe valoarea adaugata in valoare de (suma in litere si in cifre) _____ lei. (suma in litere),

2. Ne angajam ca, in cazul in care oferta noastra este stabilita castigatoare, sa executam lucrarile mai sus enumerate conform propunerii tehnice anexate.

Nota! Pentru propunerea tehnica, Autoritatea Contractanta nu prezinta un model/formular, Ofertantii urmand sa intocmeasca propunerea tehnica in conformitate cu cerintele minime si obligatorii din cadrul caietului de sarcini, prin prezentarea si detalierea elementelor considerate necesare in vederea evaluarii de catre Autoritatea Contractanta.

3. Ne angajam sa mentinem aceasta oferta valabila pentru o durata de 60 zile, respectiv pana la data de _____, si (durata in litere si cifre) (ziua/luna/anul) ea va ramane obligatorie pentru noi si poate fi acceptata oricand inainte de expirarea perioadei de valabilitate.

4. Pana la incheierea si semnarea contractului aceasta oferta, impreuna cu comunicarea transmisa de dumneavoastra, prin care oferta noastra este stabilita castigatoare, vor constitui un contract angajant intre noi.

5. Alaturi de oferta de baza:

depunem oferta alternativa, ale carei detalii sunt prezentate intr-un formular de oferta separat, marcat in mod clar "alternativa";

nu depunem oferta alternativa.

(se bifeaza optiunea corespunzatoare)

6. Am inteles si consimt ca, in cazul in care oferta noastra este stabilita ca fiind castigatoare, sa constituim garantia de buna executie in conformitate cu prevederile din documentatia de atribuire.

7. Intelegem ca nu suntem obligati sa acceptati oferta cu cel mai scazut pret sau orice alta oferta pe care o puteti primi.

Data ____/____/____

_____, in calitate de _____, legal autorizat sa semnez

(semnatura)

oferta pentru si in numele _____.

(denumirea/numele operatorului economic)

Anexa la Formularul de oferta

Nr. Crt.	ECHIPAMENT	CANTITATE	VALOARE ESTIMATĂ (LEI FĂRĂ TVA)	PREȚ UNITAR (LEI FĂRĂ TVA)	VALOARE TOTALĂ (LEI FĂRĂ TVA)
1	Panou de identificare	1 buc.	2.904,13		
2	Slackline (chingă) – 4m	1 buc.	10.843,38		
3	Platformă-stație pentru genuflexiuni	1 buc.	7.536,77		
4	Sistem traseu antrenament	1 buc.	58.169,70		
5	Echipament suplimentar pentru sistemul de antrenament traseu-tip scară	1 buc.	8.127,07		
6	Echipament suplimentar pentru sistemul de antrenament traseu tip inele de suspensie	1 pereche	1.454,97		
7	Mânere fitness	1 buc.	3.899,32		
8	Aparat de gimnastică tip bare pentru cățărare	1 buc.	11.465,16		
Total			104.400,49		

Data ____ / ____ / ____

_____, în calitate de _____, legal autorizat să semnez

(semnatura)

oferta pentru și în numele _____.

(denumirea/numele operatorului economic)

OPERATOR ECONOMIC

(denumirea/numele)

FORMULAR PROPUNERE TEHNICĂ

Propunerea tehnică va cuprinde o descriere detaliată a modului în care ofertantul va îndeplini punctual obiectul contractului „Furnizare echipamente de tracțiune pentru sport și exerciții fizice în aer liber în sectorul 3”, urmărind capitolele/cerințele caietului de sarcini, cu prezentarea de documente edificatoare/probe/dovezi în susținerea îndeplinirii cerințelor, acolo unde este cazul.

În cadrul propunerii tehnice, ofertantul va completa și prezentul formular de propunere tehnică, conținând informații referitoare la capitole/secțiunile/categoriile minime de informații care vor fi completate în coloana 2: modul succint dar precis în care ofertantul susține îndeplinirea punctuală a cerinței prevăzute în Caietul de sarcini, cu indicarea capitolului /paginii din Propunerea tehnică unde se regăsește tratată detaliat respectiva cerință/solicitare și/sau documente prezentate în susținerea îndeplinirii cerinței.

Cerință Autoritate contractantă conform Caiet de Sarcini	Ofertă propusă conform cerințelor Caietului de sarcini	Observatii Cerinta indeplinita / solicitare
1. Obiectul procedurii de achiziție: “Furnizare echipamente de tracțiune pentru sport și exerciții fizice în aer liber în Sectorul 3”. Caietul de sarcini conține reguli de bază ce trebuie respectate în derularea procedurii de achiziție astfel încât potențialii ofertanți să elaboreze propunerea tehnică conform cerințelor Autorității contractante		
Condiții de transport și livrare: <ul style="list-style-type: none">- livrarea produselor/ echipamentelor se va face în maxim 30 zile lucrătoare de la data primirii comenzii ferme transmise de către achizitor, la termenul și locația indicate de beneficiar;- transportul produselor/ echipamentelor va fi asigurat de către Furnizor;- fiecare livrare de produse va fi însoțită obligatoriu de avizul de însoțire a mărfii, certificate de calitate din care să rezulte marca și garanția produselor; Recepția calitativă și cantitativă a produselor se va face la locația indicată în comanda fermă, în prezența reprezentanților ambelor părți.		
2. ECHIPAMENT/CANTITATE <ul style="list-style-type: none">- Panou de identificare - 1 bucată;- Slackline (chingă) - 4 m - 1 bucată;- Platformă - stație pentru genuflexiuni - 1 bucată;- Sistem traseu antrenament - 1 bucată;- Echipament suplimentar pentru sistemul de antrenament traseu - tip scară - 1 bucată;		

<ul style="list-style-type: none"> - Echipament suplimentar pentru sistemul de antrenament traseu - tip inele de suspensie - 1 bucată; - Mânere fitness - 1 bucată; - Aparat de gimnastică, tip bare pentru cățărare - 1 bucată. <p>Ofertanții trebuie să prezinte Fișe tehnice pentru toate echipamentele ce fac obiectul prezentului caiet de sarcini.</p>		
<p>2.1. Panou de identificare (trebuie să includă structura de oțel)</p> <p>A) Date tehnice:</p> <ul style="list-style-type: none"> - nr. bucăți: un panou; - dimensiuni: 1,19 m x 0,08 m x 1,94 m; - înălțimea de cădere: 0 m; - înălțimea totală: 1,94 m; - fundații: 2 x 0,35/0,35/0,6 m = 0,14 m³; - literele trebuie să aibă obligatoriu o înălțime de cel puțin 5 cm; - panoul trebuie să cuprindă obligatoriu următoarele informații: <ol style="list-style-type: none"> 1. Denumirea autorității contractante: PRIMĂRIA SECTORULUI 3; 2. Logo-ul autorității contractante: 		
<p>3. Descrierea exercițiilor ce pot fi realizate la echipamentele ce fac obiectul prezentului caiet de sarcini</p> <p>Slackline (chingă) - 4 m (trebuie să includă fundația)</p> <p>Slackline (în traducere - chingă) este un sport care devine din ce în ce mai cunoscut, foarte asemănător mersului pe funie. Spre deosebire de echilibrarea pe o frânghie de sârmă, care este atât de strânsă încât nu se mișcă deloc, chingile se întind sub greutatea slackliner-ului. Acest lucru face ca echilibrarea să fie foarte dinamică și necesită o echilibrare activă constantă.</p> <p>A) Date tehnice:</p> <ul style="list-style-type: none"> - nr. bucăți: un (1) slackline; - dimensiuni: 4,12 m x 0,24 m x 0,40 m; - material: plastic rezistent (cu posibilitate de retensionare material ori de câte ori este necesar); - suprafața de impact: 7,12 m x 3,24 m; - înălțimea de cădere: 0,40 m; - înălțimea totală: 0,40 m; - fundații: 1 x 4,0/0,5/0,15 m; - grupa de vârstă recomandată: 5+; 		

<p>• Platformă – stație pentru genuflexiuni</p> <p>Stația pentru genuflexiuni oferă o mulțime de funcții în timp ce folosește puțin spațiu, însă scopul principal al echipamentului este acela de utilizare ca o platformă de sărituri și/sau urcare/coborâre trepte. Construcția principală este din oțel zincat în vreme ce platformele în sine sunt din lemn (moale) tratat.</p> <p>A. Date tehnice:</p> <ul style="list-style-type: none"> - nr. bucăți: o platformă - stație pentru genuflexiuni - dimensiuni: 1,80 m x 0,69 m x 0,60 m; - construcția principală este din oțel zincat în vreme ce platformele în sine sunt din lemn (moale) tratat. - suprafața de impact: 4,80 m x 3,69 m; - înălțimea de cădere: 0,60 m; - înălțimea totală: 0,60 m; - fundații: 8 cm x 25 cm x 25 cm x 40 cm - 0,2 m³ beton C25/30; - grupa de vârstă recomandată: 14+; 		
<p>• Sistem traseu antrenament</p> <p>A) Date tehnice:</p> <ul style="list-style-type: none"> - nr. bucăți: un (1) sistem traseu antrenament - dimensiuni: 5,72 m x 5,45 m x 3,02 m; - toate elementele funcționale ale traseului sunt din oțel inoxidabil. - barele și celelalte elemente ale traseului sunt înșurubate permanent de stâlpi. În acest scop, este necesar să se utilizeze șuruburi din oțel inoxidabil cu protecție suplimentară, astfel încât șuruburile să nu poată fi îndepărtate cu ușurință, iar o relocare a barelor să poată fi realizată doar de către profesioniști. - suprafața de impact: 9,69 m x 10,01 m; - înălțimea de cădere: 2,95 m; - înălțimea totală: 3,02 m; - fundații: <ul style="list-style-type: none"> > 2x440x50x40 (cm); > 1x310x50x40 (cm); > 1x170x50x40 (cm); > 1x150x30x40 (cm); > 3,06 m³ beton C25/30; <p>grupa de vârstă recomandată: 14+.</p> <p>• Echipament suplimentar pentru sistemul de antrenament traseu - tip scară.</p> <p>A) Date tehnice:</p> <ul style="list-style-type: none"> - nr. bucăți: un echipament tip scară; - dimensiuni: 3,50 x 0,61 x maximum 3 m înălțime; - toate barele sunt din oțel inoxidabil; - fundații: 2 bucăți 0,60 x 0,60 x 0,40 m = 0,29 m³ beton (C25/30); - grupa de vârstă recomandată: 14+. 		

• Echipament suplimentar pentru sistemul de antrenament traseu - tip inele de suspensie

• Mânere fitness

A) Date tehnice:

- nr. bucăți: o (1) pereche mânere fitness;
- dimensiuni: 0,65 m x 0,6 m x 0,30 m;
- mânerul trebuie să fie fabricat din oțel inoxidabil și să includă o fundație pentru o instalare ușoară și gata de utilizare;
- suprafața de impact: 3,65 m x 3,60 m;
- înălțimea de cădere: 0,30 m;
- înălțimea totală: 0,30 m;
- fundații: 1 x 1,0/1,0/0,15 m;
- grupa de vârstă recomandată: 14+.

• Aparat de gimnastică, tip bare pentru cățărare

Acest tip de echipament de gimnastică este special dedicat spațiilor exterioare încurajând practicarea sportului în aer liber. Se adresează tuturor persoanelor interesate de menținerea tonusului muscular și a sănătății.

A) Date tehnice:

- nr. bucăți: un (1) aparat tip bare pentru cățărare;
- dimensiuni: 2,35 m x 0,95 m x 2,26 m;
- barele sunt din oțel zincat la cald, iar scara (de cățărare) în sine este din oțel inoxidabil.
- suprafața de impact: 6,28 m x 4,88 m;
- înălțimea de cădere: 2,19 m;
- înălțimea totală: 2,26 m;
- fundații: 2x135x50x40 (cm) 0,54 m³ beton C25/30;
- grupa de vârstă recomandată: 14+.

Toate echipamentele care vor fi utilizate pentru îndeplinirea contractului de furnizare vor fi indicate în propunerea tehnică. Pe durata îndeplinirii contractului se vor utiliza numai produsele specificate în propunerea tehnică; orice înlocuire a acestora se va realiza doar cu acceptul autorității contractante și numai dacă noile echipamente au caracteristici similare cu cele inițiale.

Ofertele vor cuprinde toate caracteristicile tehnice ale echipamentelor, schițe tehnice, informații referitoare la dimensiuni, îmbinări, materiale din care sunt realizate/confecționate. Informațiile vor fi complete, corecte, precise și explicite și vor cuprinde pe lângă principalele caracteristici tehnice, calitative și durata medie de utilizare.

<p>4. FURNIZAREA ECHIPAMENTELOR:</p> <ul style="list-style-type: none"> - echipamentele vor fi livrate în conformitate cu standardele și normativele în vigoare; - echipamentele vor fi furnizate în locația specificată în notele de comandă emise de beneficiar. 		
<p>5. RECEPȚIA ECHIPAMENTELOR</p> <p>Recepția se va face de către beneficiar în prezența furnizorului și numai la prezentarea de către furnizor a documentelor care însoțesc produselor:</p> <ul style="list-style-type: none"> - documente de certificare a calității produselor; - certificat de garanție; - declarații de conformitate; - certificatul de conformitate. 		
<p>6. GARANȚIA ECHIPAMENTELOR</p> <p>Furnizorul are obligația sa înlocuiască materialele care s-au degradat din cauza calității necorespunzătoare, în timpul garanției acordate acestora, cheltuielile de înlocuire și remediere a lucrărilor, căzând în sarcina furnizorului.</p> <p>Perioada de garanție este de 24 luni, aceasta începe odată cu data recepției echipamentelor.</p>		
<p>7. PROPUNEREA TEHNICĂ</p> <p>Echipamentele solicitate de autoritatea contractantă conform obiectului prezentului caiet de sarcini trebuie să îndeplinească cerințele tehnice detaliate. Propunerea tehnică trebuie să cuprindă și să respecte integral cerințele caietului de sarcini. Cerințele caietului de sarcini sunt minime și obligatorii. Nerespectarea acestora în totalitate conduce la respingerea ofertei.</p>		